

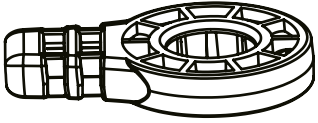

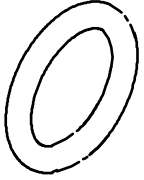

- DE AUFBAU- UND GEBRAUCHSANLEITUNG**
- EN INSTRUCTIONS ON ASSEMBLY AND USE**
- IT ISTRUZIONI PER IL MONTAGGIO E PER L'USO**
- ES INSTRUCCIONES DE MONTAJE Y DE USO**
- FR INSTRUCTIONS DE MONTAGE ET MODE D'EMPLOI**
- NL MONTAGE- EN GEBRUIKSHANDLEIDING**
- PL INSTRUKCJA MONTAŻU I OBSŁUGI**
- SI NAVODILA ZA NAMESTITEV IN UPORABO**
- RU СБОРКА И РУКОВОДСТВО ПО ЭКСПЛУАТАЦИИ**

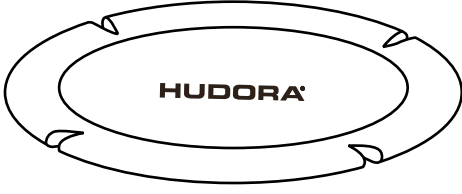
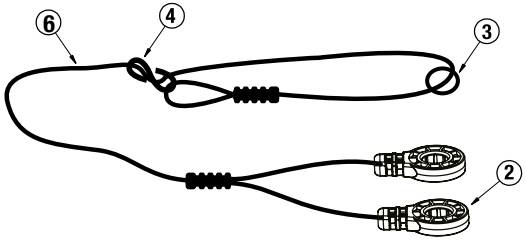

TEILELISTE | PARTS LIST | LISTA DEI PEZZI | LISTA DE PIEZAS | LISTE DES PIÈCES DÉTACHÉES | ONDERDELENLIJST | LISTA CZĘŚCI | SEZNAM DELOV | СПИСОК ДЕТАЛЕЙ

1		4 x
2		4 x
3		2 x
4		2 x
5		1 x
6		2 x

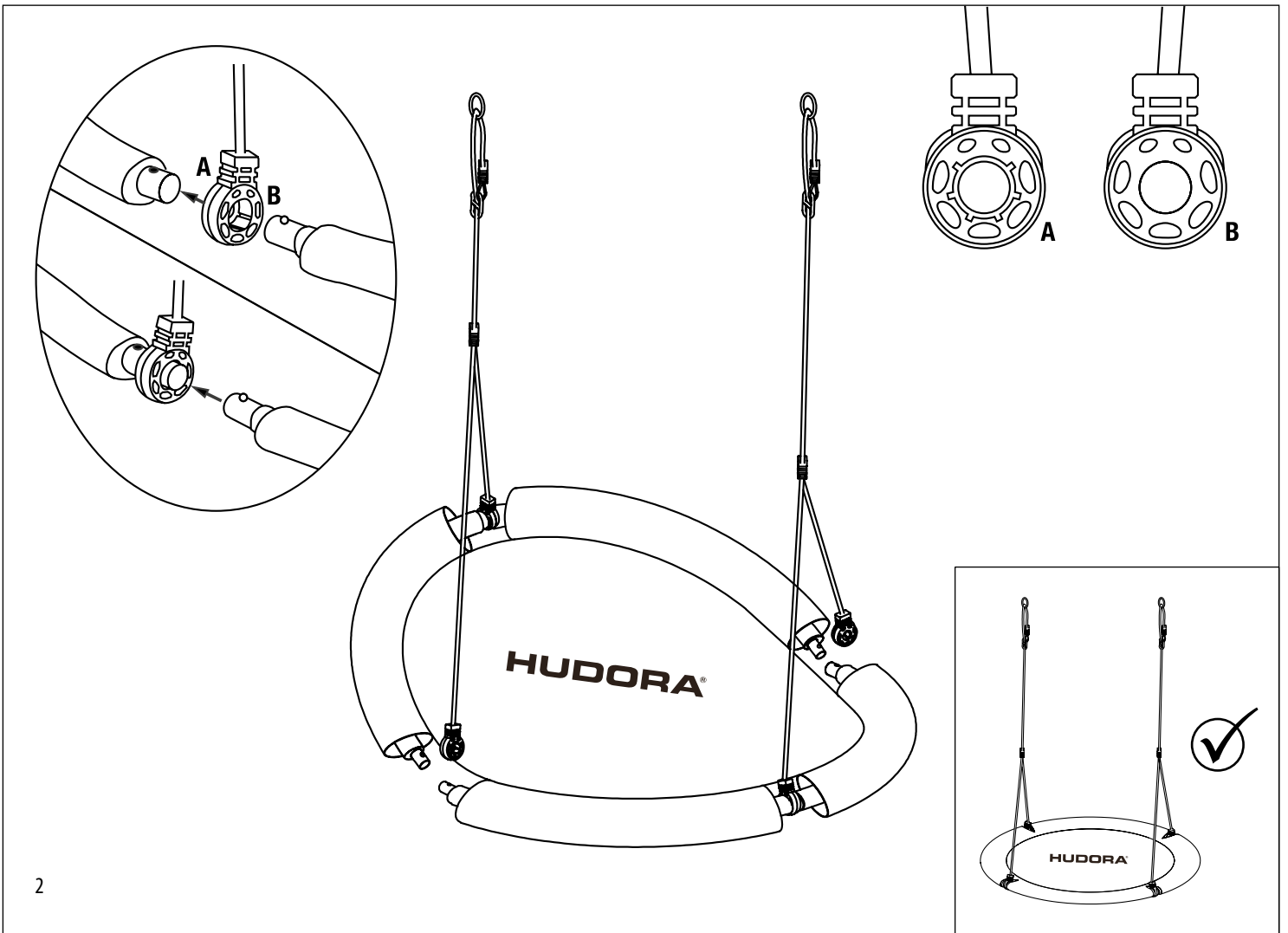
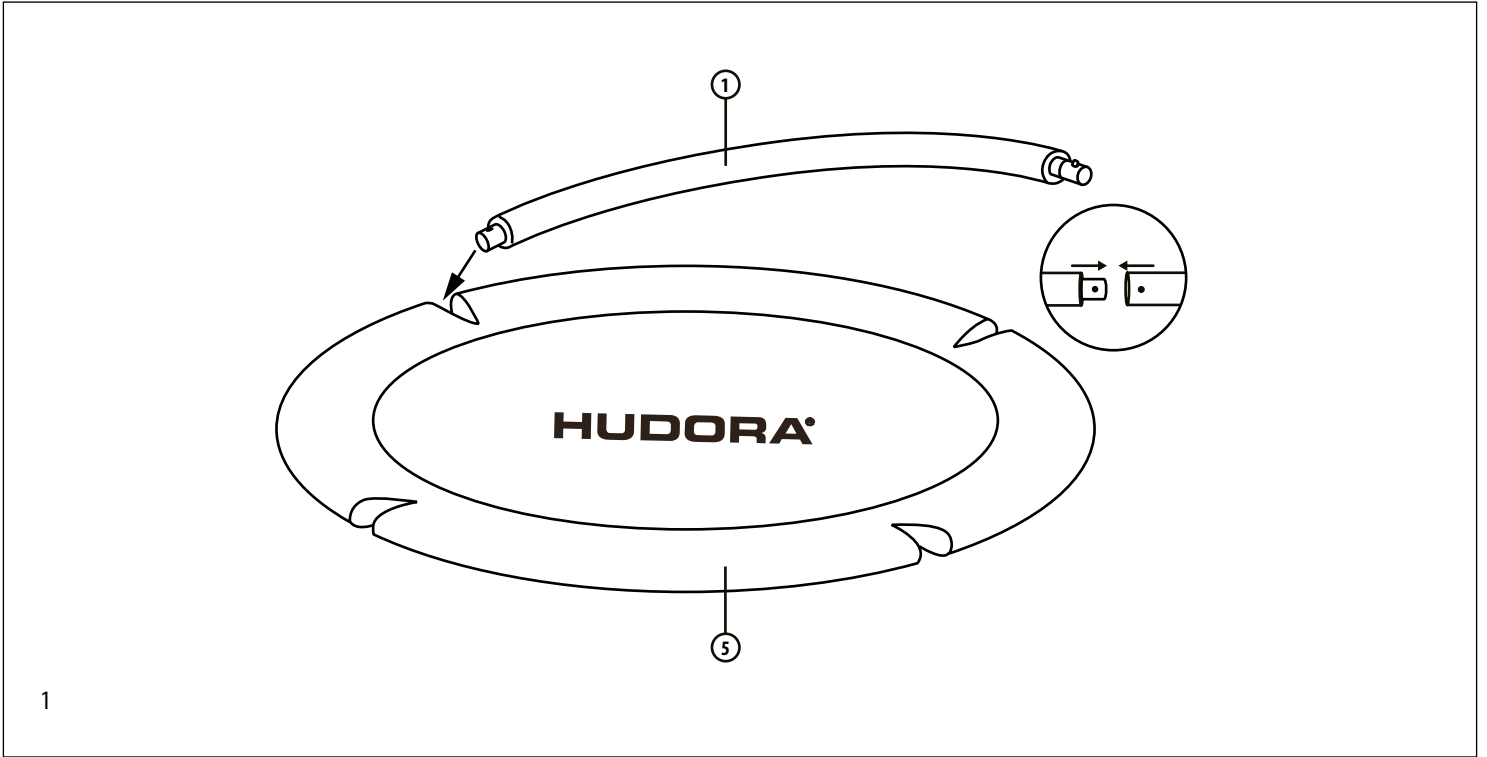

**HERZLICHEN GLÜCKWUNSCH
ZUM ERWERB DIESES PRODUKTES!**

Bitte lesen Sie diese Bedienungsanleitung sorgfältig durch. Die Bedienungsanleitung ist fester Bestandteil des Produktes. Bewahren Sie sie deshalb genauso wie die Verpackung für spätere Fragen sorgfältig auf. Wenn Sie das Produkt an Dritte weitergeben, geben Sie bitte immer diese Bedienungsanleitung mit. Dieses Produkt muss von einem Erwachsenen aufgebaut werden. Dieses Produkt ist ausschließlich für den privaten Gebrauch konstruiert. Dieses Produkt ist nicht für den gewerblichen Gebrauch konstruiert. Die Benutzung des Produktes erfordert bestimmte Fähigkeiten und Kenntnisse. Setzen Sie es nur altersgerecht ein, und benutzen Sie das Produkt ausschließlich für seinen vorgesehenen Zweck.

TECHNISCHE SPEZIFIKATIONEN

Artikel:	Nestschaukel Lounge 90 110
Art. Nr.:	72200, 72201, 72202 72210, 72211, 72212
Maximale Belastbarkeit:	150 kg
Abmessung:	90 cm Ø 110 cm Ø
Mindestalter für Benutzung:	3 Jahre
Zweck:	Durch Muskelkraft betriebene Vorrichtung zum sitzenden oder liegenden Schwingen.

Wenn Sie Probleme beim Aufbau haben oder weitere Produktinformationen wünschen, finden Sie alles Wissenswerte unter <http://www.hudora.de/>.

INHALT

- 1 x Nestschaukel (s. Teileliste auf Seite 2)
- 1 x Diese Anleitung

Weitere Teile, die unter Umständen in der Lieferung enthalten sind, werden nicht benötigt.

SICHERHEITSHINWEISE

- **ACHTUNG!** Die Höchstlast darf 150 kg nicht überschreiten.
- **ACHTUNG!** Mindest-Nutzungsalter: 3 Jahre.
- **ACHTUNG!** Nur für den Hausgebrauch.
- **ACHTUNG!** Benutzung unter unmittelbarer Aufsicht von Erwachsenen.
- **ACHTUNG!** Nicht für Kinder unter 36 Monaten geeignet! Absturzgefahr!
- **ACHTUNG!** Nicht für Kinder unter 36 Monaten geeignet. Lange Schnur. Strangulationsgefahr. Kleine Teile. Erstickungsgefahr.
- **ACHTUNG!** Für den Außen- und Innenbereich geeignet!
- Die Eigentümer der Schaukel sowie die zuständigen Aufsichtspersonen sind verantwortlich dafür, dass alle Benutzer den Anweisungen in der Bedienungsanleitung folgen.
- Nehmen Sie keine technischen Modifikationen vor.
- Änderungen am Originalprodukt dürfen nur nach Herstellervorgaben ausgeführt werden.
- Während der Benutzung darf niemand in den Schaukelbereich laufen.
- Niemals auf der Schaukel stehen oder knien.
- Halten Sie sich immer mit beiden Händen fest.
- Es dürfen sich keine Gegenstände in der Schaukelzone befinden (Bäume, Mauern, Zäune, Wäscheleinen).
- Sorgen Sie für einen Sicherheitsabstand von mindestens 2 m (vorne und hinten) über die maximale Auslenkung der Schaukel hinaus und für einen ebenen, stoßdämpfenden Untergrund (z. B. Gras) frei von scharfkantigen oder spitzen Gegenständen, Hindernissen, Gefällstrecken, Absätzen, Treppen oder harten Oberflächen (z. B. Beton) u. ä.
- Der seitliche Abstand zu stationären Teilen wie etwa einem Schaukelgerüst muss mindestens 40 cm betragen.
- Zu schwingenden Teilen wie etwa einer Nachbarschaukel muss der Abstand mindestens 60 cm betragen.
- Die maximale Aufhängungshöhe darf, gemessen vom Boden, nicht höher als 250 cm sein.
- Die Schaukel muss im Ruhezustand einen Abstand von mindestens 40 cm und maximal 60 cm zum Boden einhalten.
- Sie sollten die Schaukel so befestigen, dass der Benutzer nicht durch Sonneneinstrahlung geblendet werden kann.
- Bei dauernder Einstrahlung durch UV-Licht altert das Material erheblich schneller. Zur Vermeidung von frühzeitiger Alterung und somit zur Verlängerung der Lebensdauer sollten Sie das Produkt bei Nicht-Verwendung immer trocken und dunkel lagern. Setzen Sie das Produkt nicht dauerhaft Wind, Feuchtigkeit, extremen Temperaturen oder Sonnenbestrahlung aus.

AUFBAUANLEITUNG

Vor der Montage sollten Sie sorgfältig den Standort der Schaukel wählen und prüfen: Achten Sie auf ausreichende Stabilität des Schaukelträgers. Bedenken Sie, dass beim Schaukeln Fliehkräfte auftreten, die auch den Schaukelträger stark beanspruchen können. Lassen Sie sich von einem Fachmann (Statiker, Architekt, Zimmermann) beraten und fragen Sie ihn nach der Belastbarkeit des Schaukelträgers. Aufhängungsverbindungen müssen so gestaltet sein, dass sie nicht unbeabsichtigt getrennt werden können. Nachdem Sie das Produkt aus der Verpackung genommen haben, überprüfen Sie dieses bitte auf Vollständigkeit. Breiten Sie das Nest (5) der Schaukel auf dem Boden aus, sodass das HUDORA Logo aufrecht lesbar ist. Stecken Sie in jede der Tunnel-schlaufen des Nestes einen Teil des mit Schaumstoff ummantelten Rohrrahmens (1). Achten Sie darauf, dass jeweils ein gerades Rohrende mit einem verjüngten Rohrende zusammentrifft. Die Rohre werden noch nicht miteinander verbunden. (Abb. 1) Erst werden die beiden Schaukelseile (6) angebracht. An je eine Seite der Nestschaukel wird vorne und hinten ein Schaukelseil montiert. Dazu gehen Sie wie folgt vor: Setzen Sie zunächst eines der beiden am Seilende befindlichen Verbindungselemente (2) mit der Seite A auf das gerade Rohrende. Führen Sie nun das verjüngte Rohrende von der anderen Seite (Seite B) durch das Verbindungselement in das gerade Rohr ein und stellen Sie die Verbindung mittels der Druckknöpfe her. Verfahren Sie mit dem zweiten Seil auf der gegenüberliegenden Seite entsprechend. Die beiden freien Seilenden liegen sich nun gegenüber, sodass die Nestschaukel in der Mitte gefaltet werden kann. Verbinden Sie nun die beiden noch nicht verbundenen Ecken, indem Sie diese gemeinsam in die Verbindungen gleiten lassen (Abb. 2). Nun können Sie die fertig montierte Nestschaukel mit Hilfe der Halteringe (3) an einem geeigneten Schaukelträger aufhängen.

AUFHÄNGUNG UND JUSTIERBARKEIT

Die Aufhängpunkte müssen mindestens schaukelsitzbreit + 100 mm voneinander entfernt sein. Die Schaukel wird mit 2 Seilen mit Verstellösen (4) ausgeliefert, sodass die Schaukelhöhe variabel an jede geeignete Aufhängung angepasst werden kann. Die Länge des Schaukelseiles (6) wird durch das Nachschieben des Seiles, durch die Verstellösen (4) hindurch, nach oben verkürzt und nach unten verlängert. Nun kann die Schaukel in aufgehängtem Zustand individuell verstellt werden. Beim Justieren sollte niemand auf der Schaukel sitzen. Achten Sie beim Kürzen oder Verlängern der Schaukelseile darauf, dass die Seile immer gleichlang sind. Ungleiche Seillängen führen zu kreisförmigen Pendelbewegungen der Schaukel. Stellen Sie die Schaukel so ein, dass der oder die Schaukelnde mit den Zehenspitzen nicht den Boden berühren kann. Führen Sie im Zweifelsfall einige leichte Probeschwünge durch.

WARTUNG UND LAGERUNG

Reinigen Sie das Produkt nur mit einem Tuch oder feuchten Lappen und nicht mit speziellen Reinigungsmitteln! Überprüfen Sie das Produkt vor und nach Gebrauch auf Schäden und Verschleisspuren. Nehmen Sie keine baulichen Veränderungen vor! Verwenden Sie zu Ihrer eigenen Sicherheit nur Original-Ersatzteile. Diese können Sie bei HUDORA beziehen. Sollten Teile beschädigt sein oder scharfe Ecken und Kanten entstanden sein, darf das Produkt nicht mehr verwendet werden! Nehmen Sie im Zweifel mit unserem Service Kontakt auf (<http://www.hudora.de/>). Lagern Sie das Produkt an einem sicheren, witterungsgeschützten Ort, sodass es nicht beschädigt werden kann oder Personen verletzen kann.

Außerdem sollten Sie alle Kunststoffteile nach spätestens 5 Jahren austauschen um einem möglichen Versagen dieser Teile vorzubeugen.

Überprüfen Sie das Produkt vor und nach Gebrauch auf Schäden und Verschleisspuren. Weiterhin empfehlen wir vor jeder Nutzung:

- bewegliche Teile einfetten um den Verschleiß zu minimieren
- alle Abdeckungen von scharfen Kanten prüfen und bei Bedarf austauschen
- defekte Teile entsprechend den Anweisungen des Herstellers auszutauschen
- Schaukelsitze, Ketten, Seile und anderes Zubehör auf Anzeichen von Verschleiß zu prüfen

ENTSORGUNGSHINWEIS

Bitte führen Sie das Gerät am Ende seiner Lebensdauer den zur Verfügung stehenden Rückgabe- und Sammelsystemen zu. Fragen beantworten die Entsorgungsunternehmen vor Ort.

SERVICE

Wir sind bemüht einwandfreie Produkte auszuliefern. Sollten trotzdem Fehler auftreten, sind wir genauso bemüht, diese zu beheben. Sie finden zahlreiche Informationen zum Produkt, zu Ersatzteilen, Problemlösungen und verloren gegangene Aufbauanleitungen unter <http://www.hudora.de/>.

Alle Abbildungen sind Designbeispiele.

**CONGRATULATIONS ON PURCHASING THIS PRODUCT!**

Please read these instructions carefully. The instructions are an integral component of the product. Therefore, please store them and the packaging carefully in case questions arise in the future. Please always include these instructions when handing on the product to a third party. This product must be assembled by an adult. This product is designed for private/domestic use only. This product is not designed for commercial/industrial use. The use of the product requires certain capabilities and skills. Always adjust according to the age of the user and use for the purpose it has been designed for.

TECHNICAL SPECIFICATIONS

Item:	Nest Swing Lounge 90 110
Item No.:	72200, 72201, 72202 72210, 72211, 72212
Maximum carrying capacity:	150 kg
Dimension:	90 cm Ø 110 cm Ø
Minimum age for use:	3 years
Purpose:	Device powered by muscle power, for swinging in a sitting or lying position.

If you have assembly problems or would like further information on the product, we have all you need and more at <http://www.hudora.de/>.

CONTENTS

- 1 x Nest swing (cf. part list on page 2)
- 1 x These instructions

Other parts which may be included with the delivery in some circumstances are not required.

SAFETY INSTRUCTION

- **WARNING!** Maximum load cannot exceed 150kg.
- **WARNING!** Minimum user age: 3 years.
- **WARNING!** Only for domestic use.
- **WARNING!** To be used under the direct supervision of an adult.
- **WARNING!** Not suitable for children under 36 months. Danger of falling!
- **WARNING!** Not suitable for children under 36 months. Long cord. Strangulation hazard. Small parts. Choking hazard.
- **WARNING!** Suitable for outdoor and indoor use!
- The owners of the swing as well as the competent supervisory personnel are responsible for ensuring that all users follow the instructions in the operation manual.
- Do not make any technical modifications.
- Changes to the original product must only be carried out according to manufacturer specifications.
- No one is permitted to gain access to the swing area during use.
- Never stand or kneel on the swing.
- Always hold yourself firmly with both hands.
- No objects of any kind must be in the vicinity of the swing zone (trees, walls, fences, clotheslines).
- Make sure that you have a safety clearance of at least 2 m (front and back) beyond the maximum reach of the swing and make sure the ground is level and shock absorbing (e.g. grass) without any sharp edges or pointed objects, obstacles, inclines, levels, steps or hard surfaces (e.g. concrete) etc.
- Clearance to stationary components on the side, such as the swing scaffolding must be at least 40 cm.
- Swinging components, such as a neighboring swing must be placed at a distance of at least 60 cm.
- Maximum raised height must not exceed 2.5 meter as measured from the ground.
- In idle mode, the swing must be at least 40 cm and maximally 60 cm from the ground.
- You should never install a swing in such a way that the user could be blinded by sun rays.
- When permanently irradiated with UV light, the material ages significantly faster. To avoid premature aging and thereby extend the service life, you should always store the product in a dry and dark place when not in use. Do not permanently expose the product to wind, moisture, extreme temperatures or sunlight.

INSTRUCTIONS ON ASSEMBLY

Prior to installation, carefully select and check the location where you will install the swing. Please make sure that the swing carrier is adequately stable. Please also take into account that swinging produces centrifugal forces that can put a lot of strain on the swing carrier. Please consult an expert (statics expert, architect, carpenter) and ask how much load your swing carrier can tolerate. Suspension connectors shall be of a design that will prevent unintentional disconnection. After removing the product from its packaging, please check it for completeness. Spread out the nest (5) of the swing on the floor so that the HUDORA logo can be read facing upwards. Insert part of the foam-sheathed tubular frame (1) into each of the tunnel loops of the nest. Make sure that a straight tube end matches up with a tapered tube end in each case. The tubes are not connected together yet. (Fig. 1) First attach the two swing cables (6). One swing cable is mounted on each side of the nest swing at the front and back. Proceed as follows: First place one of the two connecting elements (2) located at the end of the cable with side A on the straight tube end. Now insert the tapered tube end from the other side (side B) through the connecting element into the straight tube and connect them with the push buttons. Do the same with the second rope on the opposite side. The two free rope ends are now opposite each other so that the nest swing can be folded in the middle. Now connect the two corners that still need to be connected by sliding them together into the joints (fig. 2). Now you can hang up the fully assembled nest swing on a suitable swing support using the retaining rings (3).

HANGING DEVICE AND ADJUSTMENT

The hanging points must be at least as far apart as the swing seat + 100mm. The swing is packaged with two ropes and adjustment eyelets (4), so that the height of the swing can be variably aligned with any suitable hanging device. The swing rope (6) can be lengthened or shortened by pushing or pulling it through the adjustment loops (4). The hanging swing can now be individually adjusted. No one should sit on the swing while making the adjustments. When extending or reducing the length of the swing ropes please make sure that the ropes remain equally long at all times. If the lengths of the ropes differ, this will lead to circular pendulum movements of the swing. Make sure that swing is set up in such a way that the person using the swing cannot reach the ground with the tips of his or her toes. If in doubt, perform a few gentle test swings.

MAINTENANCE AND STORAGE

Use a dry or damp cloth only to clean the product; do not use special cleaning agents! Check the product for damage or traces of wear and tear before and after each use. Do not make any structural changes. For your own safety, please use original spare parts only. These can be sourced from HUDORA. If parts become damaged or if sharp edges or corners should develop, the product may not be used any more. If in any doubt, please contact our service team (<http://www.hudora.de/>). Store the product in a safe place where it is protected from the elements, cannot be damaged, and cannot injure anyone.

You should also replace all the plastic parts after a maximum of 5 years to prevent a possible failure of these parts.

Check the product for damage or traces of wear and tear before and after each use.

We also recommend before each use:

- to lubricate moving parts in order to minimize wear.
- to check all covers of sharp edges and replace if necessary
- to replace defective parts according to the manufacturer's instructions
- to check swing seats, chains, ropes and other means of attachments for evidence of deterioration

DISPOSAL ADVICE

At the end of the product's life, please dispose of it at an appropriate collection point in your area. Local waste management companies will be able to answer your questions on this.

SERVICE

We make every effort to deliver faultless products. If faults do arise however, we put just as much effort into rectifying them. You can find numerous information on the product, replacement parts, solutions to problems and lost assembly manuals at <http://www.hudora.de/>.

All images are examples of the design.



CONGRATULAZIONI PER AVER ACQUISTATO QUESTO PRODOTTO!

La preghiamo di leggere molto attentamente questo manuale. Il manuale fa parte del prodotto. Quindi va conservato come tutto l'imballaggio per eventuali domande in futuro. Dando il prodotto a terzi per cortesia allegare sempre il manuale. Il prodotto deve essere montato da un adulto. Questo prodotto è destinato esclusivamente all'uso domestico e privato. Questo prodotto non è adatto all'uso pubblico o commerciale. L'utilizzo del prodotto richiede determinate abilità e conoscenze. Usare solo in maniera adeguata all'età, e utilizzare il prodotto esclusivamente per gli scopi previsti.

SPECIFICHE TECNICHE

Articolo:	Altalena a nido Lounge 90 110
Articolo numero:	72200, 72201, 72202 72210, 72211, 72212
Massima capacità portante:	150 kg
Dimensione:	90 cm Ø 110 cm Ø
Età minima per l'uso:	3 anni
Scopo previsto:	Dispositivo azionato da forza muscolare per uso come altalena da seduti o sdraiati.

Se avete problemi con l'assemblea o chiedete più informazioni, visiti prego il nostro website <http://www.hudora.de/>.

CONTENUTO

- 1 x Altalena a nido (v. elenco dei componenti a pagina 2)
- 1 x Queste istruzioni

Gli altri pezzi compresi nella fornitura non sono rilevanti per il montaggio e per l'uso.

NORME DI SICUREZZA

- **AVVERTENZA!** Il carico massimo non può superare i 150 kg.
- **AVVERTENZA!** Età minima di utilizzo: 3 anni.
- **AVVERTENZA!** Solo per uso domestico.
- **AVVERTENZA!** Da usare sotto la diretta sorveglianza di un adulto.
- **AVVERTENZA!** Non adatto a bambini di età inferiore a 36 mesi. Pericolo di caduta!
- **AVVERTENZA!** Non adatto a bambini di età inferiore a 36 mesi. Corde lunghe. Rischio di strangolamento. Piccole parti. Rischio di soffocamento.
- **AVVERTENZA!** Adatto per interni ed esterni!
- I proprietari dell'altalena e le persone preposte alla sorveglianza sono tenute a garantire che tutti gli utenti seguano le istruzioni riportate nel manuale.
- Non apportate modifiche tecniche.
- Modifiche al prodotto originale possono essere effettuate solo in base alle specifiche del produttore.
- Durante l'uso nessuno può camminare nell'area dell'altalena.
- Non stare mai in piedi o in ginocchio sull'altalena.
- Tenersi sempre saldamente con entrambe le mani.
- Nessun oggetto deve trovarsi in prossimità della zona dell'altalena (alberi, muri, recinzioni e fili stendibiancheria).
- Garantire una distanza di sicurezza di almeno 2 m (avanti, indietro) per il massimo raggio d'azione dell'altalena, nonché un terreno piano, ammortizzante (ad esempio l'erba), privo di oggetti spigolosi ed appuntiti, ostacoli, percorsi in pendenza, dislivelli, scale o superfici dure (ad esempio il calcestruzzo) e simili.
- La distanza laterale dalle parti statiche come nel caso dell'ossatura dell'altalena deve essere di almeno 40 cm.
- La distanza dalle parti che devono oscillare come nel caso dell'altalena vicina deve essere di almeno 60 cm.
- L'altezza massima di sospensione, misurata da terra, non deve essere superiore a 250 cm.
- L'altalena in posizione di riposo deve essere ad una distanza di almeno 40 cm e massimo 60 cm dal suolo.
- È consigliabile fissare l'altalena senza che l'utente possa restare accecato dai raggi del sole.
- L'esposizione continua del materiale ai raggi UV ne provoca un invecchiamento notevolmente più rapido. Quando il prodotto non viene utilizzato, riporlo sempre in un luogo asciutto e al riparo dalla luce per prevenirne il precoce invecchiamento e, di conseguenza, prolungarne la durata. Il prodotto non deve essere esposto costantemente a vento, umidità, temperature estreme o ai raggi solari.

ISTRUZIONI PER IL MONTAGGIO

Prima del montaggio è consigliabile scegliere e verificare il luogo dove installare l'altalena. Assicurarsi che l'altalena sia collocata in posizione stabile e sicura. Considerate che durante l'altalena interviene la forza centrifuga in grado di sollecitare notevolmente anche il supporto dell'altalena. Fatevi consigliare da un esperto (ingegnere calcolatore, architetto, carpentiere) e chiedetegli della capacità portante del supporto dell'altalena. I raccordi della sospensione devono essere realizzati in modo che non possano essere staccati involontariamente. Dopo aver estratto il prodotto dall'imballaggio, verificarne la completezza. Posizionare il telo (5) dell'altalena sul pavimento in modo che il logo HUDORA sia leggibile in verticale. Inserire in ognuno dei passanti del telo una parte del telaio tubolare rivestito in gommapiuma (1). Verificare che un'estremità del tubo diritto si trovi in corrispondenza di un'estremità di quello rastremato. Non collegare ancora i tubi tra loro. (Fig. 1) Prima è necessario montare le due funi dell'altalena (6). La fune viene montata su entrambi i lati dell'altalena a nido, davanti e dietro. Procedere nel modo seguente: innanzitutto posizionare uno dei due elementi di raccordo (2) che si trovano ai all'estremità della fune con il lato A al fondo del tubo diritto. Quindi far passare il tubo rastremato attraverso il lato opposto (lato B) dell'elemento di raccordo inserendolo nel tubo dritto e collegare i tubi agendo sui pulsanti. Procedere allo stesso modo con la seconda fune sul lato opposto. Ora i due capi liberi della fune si trovano uno di fronte all'altro e l'altalena a nodo può essere piegata a metà. Collegare ora i due angoli ancora separati facendoli scivolare insieme nei due elementi di collegamento (fig. 2). A questo punto è possibile agganciare il seggiolino a nido montato ad un telaio per altalena adatto utilizzando gli appositi anelli (3).

SOSPENSIONE E MESSA A PUNTO

I punti di aggancio devono essere almeno larghi quanto l'altalena + 100 mm, distanti l'uno dall'altro. L'altalena viene fornita con 2 funi e ganci regolabili (4) in modo da poter adattare variando l'altezza dell'altalena ad ogni apposita sospensione. La lunghezza della corda dell'altalena (6) verrà accorciata esercitando pressione sulla corda verso l'alto, attraverso gli occhielli regolabili (4), e allungata verso il basso. Adesso è possibile regolare singolarmente l'altalena in fase di aggancio. Nessuno deve sedersi sull'altalena durante la fase di messa a punto. Fare attenzione quando allungate oppure accorciate le funi dell'altalena che queste ultime siano della stessa lunghezza. Le lunghezze delle funi disuguali provocano dei movimenti oscillatori a forma di cerchio dell'altalena. Regolate l'altalena in modo che l'utente non possa toccare il suolo con le punte dei piedi. Nel dubbio eseguite delle prove facendo oscillare l'altalena per un paio di volte.

MANUTENZIONE E CONSERVAZIONE

Pulire il prodotto solo con un panno oppure con un panno inumidito senza usare speciali detergenti. Verificate che il prodotto non abbia subito danno e non presenti tracce di usura prima e dopo l'uso. Non apportate alcuna modifica al prodotto. Utilizzate per la vostra sicurezza solo ricambi originali. Essi si possono acquistare presso la ditta HUDORA. Se le parti dovessero essere danneggiate oppure dovessero evidenziare angoli e spigoli, il prodotto non potrà essere più utilizzato. Nel dubbio contattate il nostro centro di assistenza tecnica (<http://www.hudora.de/>). Stocate il prodotto in un luogo sicuro, protetto dalle intemperie, in modo che non possa essere danneggiato o ferire delle persone.

Inoltre si dovrebbero sostituire tutte le parti in plastica dopo un massimo di 5 anni per evitare possibili malfunzionamenti.

Verificate che il prodotto non abbia subito danno e non presenti tracce di usura prima e dopo l'uso. Consigliamo inoltre prima di ogni utilizzo:

- di lubrificare le parti mobili per ridurre al minimo l'usura
- verificare tutte le coperture degli spigoli taglienti ed eventualmente sostituirle
- sostituire parti difettose secondo le istruzioni del produttore
- verificare che i seggiolini dell'altalena, le catene, le funi ed altri accessori non presentino segni di usura

ISTRUZIONI PER LO SMALTIMENTO

Siete pregati di portare l'apparecchio, al termine della propria durata utile, presso un apposito punto di raccolta e di restituzione disponibile. L'impresa di smaltimento locale sarà a vostra disposizione per rispondere ad eventuali domande.

ASSISTENZA TECNICA

Ci sforziamo a fornire dei prodotti perfettamente funzionali. Se comunque dovete riconoscere eventuali difetti, ci impegneremo subito a rimuoverli. Riceverete tante informazioni sul prodotto, sui pezzi di ricambio, sulle soluzioni ai problemi e sulle istruzioni per il montaggio andate perse sul sito web all'indirizzo <http://www.hudora.de/>.

Tutte le illustrazioni sono esempi di progetti.

**¡LE FELICITAMOS POR LA COMPRA DE ESTE PRODUCTO!**

Lea atentamente este manual de instrucciones. El manual de instrucciones forma parte integrante del producto. Consérvelo por ello cuidadosamente, al igual que el embalaje, para posteriores consultas y preguntas. Entregue asimismo el manual cuando preste o regale el producto a terceros. Este producto debería ser montado por un adulto. Este producto está diseñado exclusivamente para el uso privado/doméstico. Este producto no está diseñado para el uso comercial. El uso del producto requiere de ciertas capacidades y conocimientos. Utilícelo sólo conforme a la edad y exclusivamente con el objeto previsto.

ESPECIFICACIONES TÉCNICAS

Artículo:	Columpio de nido Lounge 90 110
Número de artículo:	72200, 72201, 72202 72210, 72211, 72212
Carga máxima:	150 kg
Dimensiones:	90 cm Ø 110 cm Ø
Edad mínima para el uso:	3 años
Propósito:	Dispositivo accionado por la fuerza muscular para hamacar en posición horizontal o sentado.

Si usted tiene problemas con la asamblea o requiere más información, visite por favor nuestro website <http://www.hudora.de/>.

CONTENIDO

- 1 x Columpio de nido (vea lista de piezas en pág. 2)
- 1 x Estas instrucciones

Las otras piezas contenidas en el envío no son relevantes para el montaje y el uso.

INDICACIONES DE SEGURIDAD

- **¡ADVERTENCIA!** La carga máxima no puede exceder los 150 kg.
- **¡ADVERTENCIA!** Edad mínima del usuario: 3 años.
- **¡ADVERTENCIA!** Solo para uso doméstico.
- **¡ADVERTENCIA!** Utilícese bajo la vigilancia directa de un adulto.
- **¡ADVERTENCIA!** No conviene para niños menores de 36 meses. ¡Peligro de caídas!
- **¡ADVERTENCIA!** No conviene para niños menores de 36 meses. Cuerda larga. Peligro de estrangulamiento. Partes pequeñas. Peligro de atragantamiento.
- **¡ADVERTENCIA!** ¡Apto para el uso en ambientes internos y externos!
- Los propietarios del columpio así como las personas de vigilancia competentes son responsables de que todos los usuarios cumplan las indicaciones de las instrucciones de uso.
- No realice modificaciones técnicas.
- Las modificaciones en el producto original sólo pueden ser llevadas a cabo según las prescripciones del fabricante.
- Durante el uso nadie puede permanecer en la zona del columpio.
- Nunca pararse sobre el columpio o ponerse de rodillas.
- Sosténgase siempre con ambas manos.
- No debe haber objetos en la zona del columpio (árboles, muros, cercas, cuerdas para tender la ropa).
- Procure una distancia de seguridad de por lo menos 2 m (adelante y atrás) más allá del recorrido máximo del columpio y una superficie plana amortiguadora de choques (por ej. césped) libre de objetos angulosos o agudos, obstáculos, techos inclinados, escalones, escaleras o superficies duras (por ej. hormigón) u otros similares.
- La distancia lateral a las partes estacionarias, como la estructura del columpio, debe ser por lo menos de 40 cm.
- La distancia a las partes oscilantes, como el columpio próximo, debe ser por lo menos de 60 cm.
- La máxima altura para colgar no debe superar los 250 cm, midiendo desde el suelo.
- El columpio en estado de reposo debe respetar una distancia mínima de 40 cm y máxima de 60 cm del suelo.
- No deberá fijarse el columpio de manera que el usuario sea deslumbrado por la radiación solar.
- Si el material está constantemente expuesto a la luz ultravioleta, se deteriora mucho más rápido. Para evitar el deterioro prematuro y así alargar la vida útil del producto, debe almacenarlo en un lugar seco y con poca luz siempre que no esté utilizándolo. No exponga el producto al viento, la humedad, temperaturas extremas o la radiación solar de forma prolongada.

INSTRUCCIONES DE MONTAJE

Antes del montaje deberá elegir y probar cuidadosamente el lugar de ubicación del columpio: Observe que el soporte del columpio tenga suficiente estabilidad. Considere que al columpiarse se generan fuerzas centrífugas que también pueden exigir mucho al soporte del columpio. Solicite el consejo de un especialista (estático, arquitecto, carpintero) y pregúntele por la capacidad de carga del soporte del columpio. Conectores de suspensión deben estar diseñados de modo tal que no puedan ser extraídos sin intención. Después de haber extraído el producto de su embalaje, por favor compruebe que se encuentre completo. Extienda el nido (5) del columpio sobre el suelo de manera que el logotipo de HUDORA se pueda leer derecho. Inserte una parte del marco tubular (1) recubierto de espuma en cada uno de los orificios en forma de túnel del nido. Asegúrese de que cada extremo recto del tubo coincida con un extremo curvo del tubo. Los tubos aún no se deben unir entre sí (imagen 1). Primero se deben colocar las dos cuerdas del columpio (6). De este modo, se monta una cuerda en la parte delantera del columpio y una cuerda en la parte trasera. Para esto, proceda de la siguiente manera: en primer lugar, coloque uno de los dos elementos de unión (2) que se encuentran en el extremo de la cuerda con el lado A en el extremo recto del tubo. A continuación, inserte el extremo curvo del tubo desde el otro lado (lado B) a través del elemento de unión en el tubo recto y asegure la unión con los botones. Siga los mismos pasos con la segunda cuerda situada en el lado opuesto. Ambos extremos libres de las cuerdas estarán enfrentados, de manera que el columpio de cesta puede plegarse en el centro. Una las dos esquinas aún separadas, desplazándolas hacia dentro de las uniones (imagen 2). Ahora podrá colgar el columpio de nido montado por completo en un soporte adecuado para columpios mediante los anillos de soporte (3).

SUSPENSIÓN Y AJUSTE

Los puntos de suspensión deben estar separados uno del otro a por lo menos el ancho del asiento del columpio + 100mm. El columpio se envía con 2 cuerdas con ojales regulables (4), de manera que pueda adaptarse a cada suspensión. La longitud de la cuerda del columpio (6) se acorta hacia arriba o alarga hacia abajo desplazando la cuerda por las orejillas de ajuste (4). Ahora el columpio suspendido puede regularse individualmente. Durante el ajuste nadie deberá estar sentado en el columpio. Al acortar o prolongar las cuerdas del columpio, observe que las cuerdas tengan siempre la misma longitud. Las longitudes diferentes de las cuerdas generan movimientos pendulares circulares del columpio. Posicione el columpio de tal manera que quien o quienes se columpien no puedan tocar el suelo con las puntas de los pies. En caso de duda efectúe algunos impulsos de prueba.

MANTENIMIENTO Y ALMACENAMIENTO

Limpie el producto sólo con un paño o un trapo húmedo y no con agentes de limpieza especiales. Revise el producto antes y después del uso en cuanto a daños y rastros de desgaste. No efectúe modificaciones estructurales. Por su propia seguridad, utilice sólo repuestos originales. Podrá adquirirlos en HUDORA. Si hay partes dañadas o se han generado ángulos y bordes filosos, el producto no deberá seguir siendo utilizado. En caso de duda, contáctese con nuestro servicio técnico a <http://www.hudora.de/>. Guarde el producto en un lugar seguro, protegido de las inclemencias del tiempo, de modo que no pueda ser dañado ni pueda lastimar a personas.

Asimismo debería sustituir todas las piezas de plástico a más tardar cada 5 años para prevenir una posible falla de esas piezas.

Revise el producto antes y después del uso en cuanto a daños y rastros de desgaste. Asimismo, antes de cada uso recomendamos:

- Lubricar las partes móviles para minimizar el desgaste
- Asegúrese de no exponer las partes externas a bordes afilados y, si es necesario, cámbielas
- Sustituir las piezas defectuosas correspondientemente a las indicaciones del fabricante
- Revisar los asientos de columpio, cadenas, cuerdas y otros accesorios por rastros de desgaste

INSTRUCCIONES DE DESECHACIÓN

Utilice los sistemas de devolución o recogida disponibles para desechar el producto cuando éste llegue al final de su vida útil. Consulte en su caso a los servicios de desecho locales.

SERVICIO

Procuramos vender siempre productos perfectos. Si éstos presentan, no obstante, defectos, procuramos eliminarlos inmediatamente. Proporcionamos numerosas informaciones sobre el producto y los recambios, soluciones a problemas e instrucciones de montaje perdidas en <http://www.hudora.de/>.

Todas las ilustraciones son ejemplos de diseño.



FÉLICITATIONS POUR L'ACHAT DE CE PRODUIT!

Veillez lire attentivement le présent mode d'emploi. Le mode d'emploi fait partie intégrante du produit. Veuillez en conséquence le conserver soigneusement ainsi que l'emballage à des fins de questions ultérieures. Si vous cédez le produit à un tiers, veuillez également lui donner le présent mode d'emploi. Ce produit doit être monté par un adulte. Ce produit est conçu pour usage privé / familial seulement. Ce produit n'est pas conçu pour usage commercial. L'utilisation du produit nécessite certaines facultés et connaissances. Ne l'utilisez que conforme à l'âge d'utilisation et utilisez le produit uniquement dans son but prévu.

SPÉCIFICATIONS TECHNIQUES

Article:	Balançoire à panier Lounge 90 110
Référence de l'article:	72200, 72201, 72202 72210, 72211, 72212
Charge maximale:	150 kg
Dimensions:	90 cm Ø 110 cm Ø
Âge minimum pour l'utilisation :	3 ans
But prévu :	Dispositif actionné par la force musculaire pour se balancer en position assise ou couchée.

Si vous rencontrez certaines difficultés lors de l'installation ou si vous souhaitez plus d'informations sur le produit, rendez-vous sur <http://www.hudora.de/>.

CONTENU

- 1 x Balançoire à panier (cf. liste des pièces à la page 2)
- 1 x Ce mode d'emploi

Les autres pièces incluses dans la livraison ne sont pas importantes pour le montage et l'utilisation.

INDICATIONS DE SECURITE

- ATTENTION ! La charge maximale ne peut pas excéder 150 kg.
- ATTENTION ! Âge minimum d'utilisation: 3 ans.
- ATTENTION ! Réservé à un usage familial.
- ATTENTION ! À utiliser sous la surveillance d'un adulte.
- ATTENTION ! Ne convient pas aux enfants de moins de 36 mois. Risques de chutes !
- ATTENTION ! Ne convient pas aux enfants de moins de 36 mois. Longue corde. Danger de strangulation. Petits éléments. Danger d'étouffement.
- ATTENTION ! Conçu pour l'extérieur et pour l'intérieur !
- Les propriétaires de la balançoire ainsi que les surveillants sont responsables, que tous les utilisateurs respectent les indications et consignes du mode d'emploi.
- N'effectuez pas de modifications techniques.
- Des changements au produit d'origine doivent uniquement être exécutés selon les instructions du fabricant.
- Personne n'a le droit de pénétrer le rayon de balancement de la balançoire pendant l'utilisation.
- Ne jamais se mettre debout ou s'agenouiller sur la balançoire.
- Tenez-vous toujours bien avec les deux mains.
- Aucun objet (arbres, murs, clôtures, cordes à linge) ne doit se trouver dans la zone d'installation de la balançoire.
- Respectez une distance de sécurité de 2 m minimum (devant et derrière) au-delà de la déviation maximale de la trajectoire de la balançoire et veillez à ce que le sol soit plat et amortisseur (herbe, p.ex.), exempt d'objet à angles vifs ou pointus, obstacle, pente, gradin, escaliers ou surface dure (béton, p. ex.).
- La distance latérale avec les parties fixes, telles qu'un portique par exemple, doit être de 40 cm minimum.
- La distance avec les parties oscillantes, telles que la balançoire voisine par exemple, doit être de 60 cm minimum.
- La hauteur maximale d'accrochage, mesurée à partir du sol, ne doit pas dépasser 250 cm.
- La balançoire doit, au repos, être à une distance minimale du sol de 40 cm et à une distance maximale du sol de 60 cm.
- Vous ne devez pas installer la balançoire de manière à ce que l'utilisateur soit ébloui par les rayons du soleil.
- En cas d'irradiation permanente par la lumière UV, le matériau se dilate beaucoup plus vite. Pour éviter le vieillissement prématuré et prolonger la durée de vie, en cas de non utilisation, conserver le produit toujours au sec et dans l'obscurité. Ne pas exposer le produit au vent, à l'humidité, aux températures extrêmes ou à l'exposition à la lumière.

INSTRUCTIONS DE MONTAGE

Avant le montage, vous devez choisir et vérifier soigneusement le lieu de mise en place de la balançoire: Assurez-vous que le support de la balançoire est suffisamment stable. N'oubliez pas que le balancement provoque des forces centrifuges qui sont également susceptibles de solliciter fortement le support de la balançoire. Demandez conseil à un spécialiste (staticien, architecte, charpentier) et demandez-lui la charge admissible du support de la balançoire. Les connecteurs de suspension doivent être conçus de manière à empêcher toute déconnection involontaire. Après avoir enlevé le produit de l'emballage, veuillez vérifier que tous les éléments ont bien été livrés dans leur totalité. Étendez le panier (5) de la balançoire sur le sol de manière à ce que le logo HUDORA soit lisible à la verticale. Insérez une partie du cadre tubulaire enveloppé de mousse (1) dans chacun des passants du panier. Veillez à ce qu'une extrémité droite du tube touche une extrémité effilée du tube. Les tubes ne doivent pas encore être reliés ensemble. (III. 1) Les deux cordes de la balançoire (6) doivent tout d'abord être fixées. Une corde doit être mise en place sur la partie avant et la partie arrière de chaque côté de la balançoire à panier. Pour ce faire, procédez comme suit : Placez tout d'abord l'un des deux éléments de raccordement (2) à l'extrémité de la corde avec le côté A sur l'extrémité droite du tube. Insérez maintenant l'extrémité effilée du tube de l'autre côté (côté B) à travers l'élément de raccordement dans le tube droit et effectuez le raccordement à l'aide des boutons-poussoirs. Procédez de la même façon avec la deuxième corde du côté opposé. Les deux extrémités libres de la corde se font maintenant face, de manière à ce que la balançoire nid d'oiseau puisse être pliée au centre. Reliez maintenant les deux coins qui ne sont pas encore raccordés en les faisant glisser ensemble dans les raccords (III. 2). Vous pouvez maintenant suspendre la balançoire à panier assemblée à l'aide des anneaux de retenue (3) sur un portique balançoire approprié.

SUSPENSION ET AJUSTEMENT

Les points de suspension doivent, au minimum, être éloignés l'un de l'autre d'une distance égale à la largeur de la surface d'assise de la balançoire + 100 mm. La balançoire est livrée avec 2 cordes munies d'œillets de réglage (4) afin que la hauteur de la balançoire puisse être adaptée de manière variable à toute suspension appropriée. La longueur de la corde de balançoire (6) est raccourcie vers le haut ou rallongée vers le bas en poussant la corde à travers les œillets de réglage (4). La balançoire ne peut être réglée que si elle est suspendue. Personne ne doit être assis sur la balançoire lors de l'ajustement. Si vous raccourcissez ou rallongez la corde, veillez à ce que les cordes soient d'une longueur identique. Des longueurs de corde différentes provoquent des mouvements pendulaires circulaires de la balançoire. Réglez le balancement de manière à ce que l'une ou les deux extrémités de la balançoire ne soient pas en contact avec le sol. En cas de doute, effectuez quelques essais de balancement légers.

ENTRETIEN ET STOCKAGE

Nettoyez le produit uniquement avec un tissu ou chiffon humide et non avec un produit de nettoyage spécial! Avant et après utilisation, vérifiez le produit afin de détecter tout signe d'endommagement ou d'usure. N'apportez aucune modification conceptuelle. Pour votre propre sécurité, n'utilisez que des pièces de rechange d'origine. Vous pouvez les acquérir auprès de HUDORA. Le produit ne doit plus être utilisé en cas d'endommagement de certaines parties ou d'apparition de coins saillants ou d'arêtes vives. En cas de doute, prenez contact avec notre service après-vente (<http://www.hudora.de/>). Stockez le produit dans un endroit sûr et à l'abri des intempéries de manière à ce qu'il ne puisse pas être endommagé et qu'il ne puisse blesser personne.

En plus, vous devriez remplacer toutes les pièces en plastique au plus tard après 5 ans, afin de prévenir la défaillance éventuelle de ces pièces.

Avant et après utilisation, vérifiez le produit afin de détecter tout signe d'endommagement ou d'usure. Avant chaque utilisation, nous recommandons en outre:

- De graisser toutes parties amovibles pour minimiser l'usure
- Vérifier tous les recouvrements de bords tranchants et les remplacer si nécessaire
- D'échanger les pièces défectueuses selon les directives du fabricant
- De vérifier les sièges de balançoire, les chaînes, les câbles et autres accessoires pour des signes d'usure

CONSIGNES D'ÉLIMINATION

À la fin de la durée de vie de l'appareil, veuillez l'amener dans un centre de reprise et de collecte mis à disposition. Le personnel des déchetteries répondra à toutes vos questions sur place.

SERVICE APRÈS-VENTE

Nous nous efforçons de livrer des produits irréprochables. Cependant, en cas de défaillances, nous déployons également tous les efforts requis afin de les éliminer. Vous pouvez obtenir de nombreuses informations sur le produit, les pièces de rechange, la résolution des problèmes et les instructions de montage égarées sur <http://www.hudora.de/>.

Tous les schémas sont indicatifs.

**HARTELIJK GEFELICITEERD MET DE KOOP VAN DIT PRODUCT!**

Lees de gebruiksaanwijzing zorgvuldig door. De gebruiksaanwijzing is een vast bestanddeel van het product. Bewaar de gebruiksaanwijzing en verpakking dus zorgvuldig voor eventuele vragen op een later tijdstip. Wanneer u het product aan derden overdraagt, moet u de gebruiksaanwijzing ook meegeven. Dit product moet door een volwassene gemonteerd worden. Dit product is enkel ontworpen voor privaat/huishoudelijk gebruik. Dit product is niet geconstrueerd en niet toegelaten voor commercieel gebruik. Het gebruik van dit product vereist bepaalde vaardigheden en kennis. Gebruik het uitsluitend in overeenstemming met de leeftijd en gebruik het product uitsluitend voor het beoogde doel.

TECHNISCHE SPECIFICATIES

Artikel:	Nestschommel Lounge 90 110
Art. Nr.:	72200, 72201, 72202 72210, 72211, 72212
Maximale belastbaarheid:	150 kg
Afmeting:	90 cm Ø 110 cm Ø
Minimum leeftijd voor gebruik:	3 jaar
Doel:	Door spierkracht aangedreven apparaat voor zittende of horizontale swing.

Wanneer u problemen heeft met de montage of verdere informatie over het product wenst, vindt u onder <http://www.hudora.de/>.

INHOUD

1 x Nestschommel (zie onderdelenlijst op pagina 2)

1 x Deze gebruiksaanwijzing

Verdere meegeleverde onderdelen en items zijn niet relevant voor de montage of het gebruik.

VEILIGHEIDSINFORMATIE

- **WAARSCHUWING!** De maximale belasting mag niet meer dan 150 kg bedragen.
- **WAARSCHUWING!** Minimale leeftijd (voor gebruik): 3 jaar.
- **WAARSCHUWING!** Uitsluitend voor huishoudelijk gebruik.
- **WAARSCHUWING!** Gebruiken onder direct toezicht van een volwassene.
- **WAARSCHUWING!** Niet geschikt voor kinderen jonger dan 36 maanden. Gevaar voor ongevallen!
- **WAARSCHUWING!** Niet geschikt voor kinderen jonger dan 36 maanden. Lang koord. Verwurgingsgevaar. Kleine onderdelen. Verstikkingsgevaar.
- **WAARSCHUWING!** Geschikt voor binnen- en buitengebruik!
- De eigenaar van de schommel en bevoegd toezichhoudende personen zijn verantwoordelijk ervoor, dat alle gebruikers de instructies in de handleiding volgen.
- Voer geen technische wijzigingen door.
- Wijzigingen aan het oorspronkelijke product moeten volgens de specificaties van de fabrikant worden uitgevoerd.
- Tijdens het gebruik mag zich niemand binnen het schommelbereik (swing zone) ophouden.
- Nooit op de schommel gaan staan of knieën.
- Houdt u zich steeds met beide handen vast.
- Er mogen zich geen obstakels in de schommelomgeving bevinden (bomen, muren, hekken, waslijnen).
- Zorg voor een veilige afstand van minstens 2 meter (voor en achter) ten opzichte van de maximale uitslag van de schommel en voor een effen, schokdempende ondergrond (bijv. gras) die vrij is van scherpe of spitse voorwerpen, obstakels, hellingen, opstapjes, trappen of harde oppervlakken (zoals beton) etc.
- De zijdelingse afstand tot stationaire elementen zoals een schommelframe moet minstens 40 cm bedragen.
- Ten opzichte van bewegende delen zoals een andere schommel moet een afstand van minstens 60 cm aangehouden worden.
- De maximale ophangingshoogte, gemeten vanaf de grond, mag niet hoger dan 250 cm zijn.
- De schommel moet in rusttoestand tussen 40 cm en 60 cm boven de grond hangen.
- Bevestig de schommel niet zodanig dat de gebruiker door zonlicht verblind kan worden.
- Bij permanente bestraling door Uv-licht verouderd het materiaal aanzienlijk sneller. Om vroegtijdige veroudering te vermijden en hierdoor de levensduur te verlengen moet u het product bij niet gebruik altijd droog en donker bewaren. Stel het product niet langdurig bloot aan wind, vochtigheid, extreme temperaturen en zonlicht.

MONTAGEHANDLEIDING

Vóór montage dient u de bevestigingslocatie van de schommel zorgvuldig te kiezen en te controleren. Let op een toereikende stabiliteit van de schommel drager. Denk eraan dat bij het schommelen middelpuntsvliedende krachten optreden, die de drager van de schommel sterk kunnen belasten. Laat u door een vakman adviseren (timmerman, architect, bouwkundige) en vraag naar de belastbaarheid van het ophangpunt. Ophangkoppelingen moeten zo zijn ontworpen dat ze niet per ongeluk kunnen worden losgekoppeld. Nadat u het product uit de verpakking heeft gehaald, moet u controleren of alles aanwezig is. Spreid het nest (5) van de schommel over de bodem uit zodat het HUDORA logo duidelijk leesbaar is. Steek in elk van de tunnellen van het nest een deel van het buisframe (1) dat met schuimstof ommanteld is. Let erop dat telkens een recht buisuiteinde met een toelopen buisuiteinde samenkomt. De buizen worden nog niet met elkaar verbonden. (Afb. 1) Eerst worden de beide schommeltouwen (6) aangebracht. Aan elke kant van de nestschommel wordt vooraan en achteraan een schommeltouw gemonteerd. Daarvoor gaat u als volgt te werk: plaats eerst de verbindingselementen (2) aan een van de beide touwuiteinden met de zijde A aan het rechte buisuiteinde. Schuif nu het toelopende buisuiteinde van de andere zijde (zijde B) door het verbindingselement in de rechte buis en breng de verbinding tot stand door middel van de drukknoppen. Doe hetzelfde met het tweede touw aan de tegenoverliggende zijde. De beide vrije uiteinden van het touw liggen nu tegenover elkaar, zodat de nestschommel in het midden kan worden gevouwen. Maak nu de beide nog niet verbonden hoeken vast, waarbij u deze samen in de verbindingen laat glijden (afb. 2). Nu kunt u de klaar gemonteerde nestschommel met behulp van de fixatieringen (3) aan een geschikte schommel drager ophangen.

OPHANGING EN INSTELMOGELIJKHEDEN

De ophangpunten moeten minstens schommelbreed + 100 mm van elkaar verwijderd zijn. De schommel wordt met 2 touwen met verstelogen (4) afgeleverd, zodat de schommelhoogte variabel aangepast kan worden aan elk geschikt ophangpunt. De lengte van het schommeltouw (6) wordt naar boven verkort of naar beneden verlengd door het aanduwen van het touw, via de verstelbare lussen (4). Nu kan de schommel in opgehangen toestand individueel afgesteld worden. Bij het afstellen mag er niemand op de schommel zitten. Let er bij het inkorten of verlengen van de schommeltouwen op dat de touwen altijd even lang zijn. Ongelijke touwlengtes leiden tot cirkelvormige pendelbewegingen van de schommel. Stel de schommel zo in dat de persoon op de schommel niet de grond aanraakt met zijn tenen. Schommel in geval van twijfel enkele keren heen en weer om het te controleren.

ONDERHOUD EN OPSLAG

Reinig het product slechts met een doek of een vochtige lap en niet met speciale reinigingsmiddelen. Controleer het product vóór en na gebruik op schades en tekenen van slijtage. Verander niets aan de constructie van het product. Gebruik voor uw eigen veiligheid alleen originele onderdelen. Deze zijn verkrijgbaar bij HUDORA. Mochten onderdelen beschadigd zijn of scherpe hoeken en randen ontstaan zijn, dan mag het product niet meer worden gebruikt. Neem in geval van twijfel contact op met onze Serviceafdeling (<http://www.hudora.de/>). Berg het product op een veilige plek op waar het beschermd is tegen weersinvloeden, zodat het niet beschadigt raakt of mensen verwondingen toebrengt.

Bovendien moeten uit voorzorg alle plastic onderdelen binnen maximaal 5 jaar worden vervangen.

Controleer het product vóór en na gebruik op schades en tekenen van slijtage.

Verder raden we u ook voor elk gebruik aan:

- vet beweegbare delen in om slijtage te beperken
- alle bedekkingen op scherpe randen controleren en indien nodig vervangen
- vervang defecte onderdelen conform de instructies van de fabrikant
- de schommelzitjes, de kettingen, de kabels en andere accessoires te controleren op slijtage

AANWIJZING VOOR DE AFVOER**AAN HET EINDE VAN DE LEVENSDUUR**

Laat het toestel aan het einde van de levensduur afvoeren via de ter beschikking staande teruggave- en inzamelsystemen. Met eventuele vragen kunt u terecht bij afvalverwerkers bij u in de buurt.

SERVICE

Wij doen ons best om producten te leveren die helemaal in orde zijn. Mochten toch fouten voorkomen, dan zullen wij ons best doen om deze op te lossen. U vindt zeer veel informatie over product, onderdelen, probleemoplossingen en kwijtgeraakte opbouw instructies onder <http://www.hudora.de/>.

Alle afbeeldingen zijn ontwerp-voorbeelden.

**SERDECZNIE GRATULUJEMY ZAKUPU NINIEJSZEGO PRODUKTU!**

Prosimy dokładnie przeczytać instrukcję obsługi. Instrukcja obsługi stanowi nieodłączny element produktu. Należy ją odpowiednio przechowywać wraz z opakowaniem. Jeśli produkt jest przekazywany osobom trzecim, zawsze należy również przekazać instrukcję. Niniejszy produkt musi być montowany przez osobę dorosłą. Produkt jest przeznaczony wyłącznie do użytku prywatnego. Produkt nie jest przeznaczony do użytku komercyjnego. Używanie produktu wymaga określonych umiejętności i wiedzy. Produktu należy używać zgodnie z wymogami dotyczącymi wieku użytkownika oraz wyłącznie tylko w przewidzianym celu.

SPECYFIKACJA TECHNICZNA

Artykuł:	Huśtawka gniazdo Lounge 90 110
Art. nr:	72200, 72201, 72202 72210, 72211, 72212
Maksymalne obciążenie:	150 kg
Wymiar:	90 cm Ø 110 cm Ø
Minimalny wiek użytkownika:	3 lata
Cel:	Napędzane siłą mięśni urządzenie do huśtania w pozycji siedzącej lub leżącej.

Jeśli masz problemy z instalacją lub poszukujesz dalszych informacji o produkcie, wszelkie ważne informacje znajdziesz pod adresem <http://www.hudora.de/>.

ZAWARTOŚĆ

1 x Huśtawka gniazdo (poszczególne części na stronie 2) | 1 x Instrukcja

Inne elementy, które nie są zawarte w zakresie dostawy, nie będą potrzebne.

WSKAZÓWKI BEZPIECZEŃSTWA

- **OSTRZEŻENIE!** Maksymalne obciążenie nie może przekraczać 150 kg.
- **OSTRZEŻENIE!** Minimalny wiek użytkownika: 3 lata.
- Ostrzeżenie! Wyłącznie do użytku domowego.
- Ostrzeżenie! Do użytku pod bezpośrednim nadzorem osoby dorosłej.
- Ostrzeżenie! Nie nadaje się dla dzieci w wieku poniżej 36 miesięcy. Niebezpieczeństwo upadku!
- Ostrzeżenie! Nie nadaje się dla dzieci w wieku poniżej 36 miesięcy. Długi przewód. Niebezpieczeństwo uduszenia. Małe części. Niebezpieczeństwo udławienia się.
- Ostrzeżenie! Nadaje się do stosowania wewnątrz i na zewnątrz!
- Właściciele huśtawki oraz osoby odpowiedzialne za nadzór mają za zadanie zapewnienie, by wszyscy użytkownicy byli zapoznani i postępowali zgodnie z zaleceniami zawartymi w instrukcji obsługi.
- Nie wolno dokonywać na własną rękę żadnych modyfikacji technicznych.
- Zmiany w oryginalnym produkcie można wprowadzać tylko zgodnie z zaleceniami producenta.
- Podczas użytkowania, nikt nie może przebywać w obszarze poruszania się huśtawki.
- Nigdy nie stawaj na huśtawce i nie kłękaj na kolanach.
- Trzymaj się mocno obiema rękami.
- W strefie poruszania się huśtawki nie mogą przebywać żadne obiekty (drzewa, ściany, płyty, linki do zawieszenia prania).
- Zapewnić minimalną bezpieczną odległość 2 m (z przodu i z tyłu) od maksymalnego wychylenia huśtawki oraz dodatkowo zagwarantować płaską, amortyzującą powierzchnię ewentualnego upadku (np. trawa) bez ostrych przedmiotów, przeszkód, pochyłości, podestów, schodów lub twardych powierzchni (np. z betonu) itd.
- Odległości boczne od elementów stacjonarnych, dla zabawek takich jak huśtawka muszą wynosić co najmniej 40 cm.
- Odległość od elementów wahlowych taki jak np. sąsiednia huśtawka musi wynosić co najmniej 60 cm.
- Maksymalna wysokość zawieszenia, mierzona od podłoża, nie może przekraczać 250 cm.
- Huśtawka musi w stanie spoczynku zachowywać minimalną odległości 40 cm i maksymalną 60 cm od podłoża.
- Huśtawkę należy montować tak, aby użytkownik nigdy nie był oslepiany przez światło słoneczne.
- Przy długotrwałym wystawieniu na działanie promieniowania UV materiał starzeje się znacznie szybciej. Aby zapobiec szybkiemu zesterzeniu się materiału i tym samym wydłużyć żywotność produktu, przechowuj produkt, gdy nie korzystasz z niego, zawsze w suchych i ciemnych warunkach. Nie wystawiaj produktu na długotrwałe działanie wiatru, wilgoci, ekstremalnych temperatur czy promieniowania słonecznego.

INSTRUKCJA MONTAŻU

Przed montażem powinieneś starannie wybrać i sprawdzić miejsce zawieszenia huśtawki: Zwróć uwagę na dostateczną stabilność nośnika huśtawki. Pamiętaj o tym, że podczas huśtania występują siły odśrodkowe, które mogą mocno obciążać także nośnik huśtawki. Zasięgnij porady u specjalisty (statyka, architektka, cieśli) i zapytaj go o wytrzymałość nośnika huśtawki. Połączenia zawieszeniowe muszą być tak wykonane, by nie mogły zostać rozłączone w sposób niezamierzony. Po wyciągnięciu produktu z opakowania sprawdź go pod kątem kompletności. Rozłóż gniazdo (5) huśtawki na ziemi, tak by logo HUDORA było widoczne z góry. Wsadź część ramy rurowej pokrytej pianką (1) do każdej z pętli tunelowych gniazda. Zwróć uwagę na to, by każdorazowo prosty koniec rury zbiegał się ze zwięzającym się końcem rury. Rury nie zostają jeszcze ze sobą połączone. (rys. 1) Najpierw muszą zostać przymocowane obie liny huśtawki (6). Po każdorazowo jednej stronie huśtawki-gniazda należy zamontować z przodu i z tyłu jedną linę huśtawki. W tym celu należy wykonać następujące kroki: Najpierw umieść jeden z dwóch elementów łączących (2) znajdujących się na końcu liny stroną A na prostym końcu rury. Następnie wprowadź zwięzający się koniec rury od drugiej strony (strona B) przez element łączący w prosty koniec rury i połącz je za pomocą przycisków. Zrobić to samo z drugą liną po przeciwnej stronie. Oba wolne końce liny znajdują się teraz naprzeciw siebie, dzięki czemu huśtawkę można złożyć na środku. Następnie połączyć dwa niepołączone jeszcze rogi, wsuwając je razem do połączeń (rys. 2). Teraz możesz zawiesić gotową huśtawkę-gniazdo za pomocą pierścieni przytrzymujących (3) na odpowiednim nośniku huśtawki.

ZAWIESZENIE I REGULACJA

Punkty zawieszenia muszą być od siebie oddalone co najmniej na szerokość siedziska huśtawki + 100 mm. Huśtawka jest dostarczana z 2 liniami z oczkami do regulacji (4), dzięki czemu wysokość huśtawki może zostać dopasowana do każdego odpowiedniego zawieszenia. Długość liny huśtawki (6) można skrócić w górę lub wydłużyć w dół, przesuując linę przez oczka do regulacji (4). Teraz wisząca huśtawka może zostać indywidualnie dostosowana. Podczas regulacji nikt nie powinien siedzieć na huśtawce. Podczas skracania lub wydłużania lin huśtawki należy zwrócić uwagę na to, by liny były zawsze jednakowej długości. Jeśli liny będą mieć różną długość, wówczas będzie to skutkowało okrężnymi ruchami wahadłowymi huśtawki. Ustaw huśtawkę w taki sposób, by osoba huśtająca się nie mogła dotykać czubkami palców ziemi. W razie wątpliwości wykonaj kilka lekkich prób huśtania.

KONSERWACJA I PRZECHOWYWANIE

Produkt należy czyścić ręcznikiem lub wilgotną szmatką, nie używać specjalnych środków czyszczących! Należy sprawdzić produkt przed i po użyciu pod kątem uszkodzeń i śladów zużycia. Nie wolno wykonywać żadnych zmian konstrukcyjnych. W celu własnego bezpieczeństwa należy stosować wyłącznie oryginalne części zamienne. Można je kupić w HUDORA. Jeśli zostaną uszkodzone części lub powstaną ostre kąty lub krawędzie, produktu nie wolno używać. W przypadku wątpliwości należy skontaktować się z naszym serwisem (<http://www.hudora.de/>). Produkt należy przechowywać w suchym miejscu, chronionym przed wpływem warunków atmosferycznych, aby nie uległ uszkodzeniu i nie powodował obrażeń u osób.

Ponadto powinieneś wymienić wszystkie części z tworzywa sztucznego najpóźniej po 5 latach, aby zapobiec ewentualnej awarii tych części.

Sprawdź produkt przed i po użyciu pod kątem uszkodzeń i śladów zużycia. Ponadto zalecamy przed każdym użyciem:

- nasmarowanie części ruchomych, aby zminimalizować ich zużycie
- sprawdzić i w razie potrzeby wymienić wszystkie zabezpieczenia ostrych krawędzi
- wymianę uszkodzonych części stosownie do zaleceń producenta
- sprawdzenie siedziska huśtawki, łańcuchów, lin i innych akcesoriów pod kątem oznak zużycia

WSKAZÓWKA DOTYCZĄCA USUWANIA ODPADÓW

Pod koniec okresu użytkowania produktu należy oddać go do dostępnego punktu zwrotu lub zbiórki. W razie pytań proszę zwrócić się do miejscowego przedsiębiorstwa usuwania odpadów.

SERWIS

Staramy się, aby dostarczane przez nas produkty były bez wad. Jeżeli jednakże pojawią się wady, dołożymy wszelkich starań, aby je usunąć. Z tego też względu obszerne informacje o produkcie, częściach zamiennych, usuwaniu problemów znajdą Państwo na stronie <http://www.hudora.de/>.

Wszystkie zdjęcia są przykładami projektowymi.

**PRISRČNE ČESTITKE OB NAKUPU TEGA IZDELKA!**

Prosimo vas, da si pozorno preberete navodila za uporabo. Navodila za uporabo so pomemben sestavni del izdelka. Navodila skrbno shranite skupaj z embalažo za primer kasnejših vprašanj. Če izdelek podarite tretji osebi, obvezno vedno priložite tudi pričujoča navodila. Za sestavo tega izdelka je potrebna odrasla oseba. Ta izdelek je bil razvit posebej za zasebno uporabo. Ta izdelek ni namenjen za komercialno uporabo. Za uporabo izdelka sta potrebna določeno znanje in sposobnost. Izdelek uporabljajte le starosti primerno in izključno za predvidene namene.

TEHNIČNE SPECIFIKACIJE

Izdelek:	Gugalnica gnezdo Lounge 90 110
Številka artikla:	72200, 72201, 72202 72210, 72211, 72212
Največja obremenitev:	150 kg
Dimenzije:	90 cm Ø 110 cm Ø
Najnižja starost za uporabo:	3 leta
Namen:	Naprava, ki se uporablja za lastno močjo, za sedenje ali ležanje.

Če imate težave pri nameščanju ali želite dodatne informacije o izdelku, boste na spletni strani <http://www.hudora.de/> našli vse, kar morate vedeti.

VSEBINA

1 x gugalnica gnezdo (glejte seznam delov na strani 2)
1 x ta navodila

Drugi deli, ki so lahko vključeni v dobavo, niso potrebni.

VARNOSTNA OPOZORILA

- **OPOZORILO!** Največja obremenitev ne sme presežati 150 kg.
- **OPOZORILO!** Najnižja starost za uporabo: 3 leta.
- **OPOZORILO!** Samo za domačo uporabo.
- **OPOZORILO!** Igrača se sme uporabljati samo pod neposrednim nadzorom odrasle osebe.
- **OPOZORILO!** Ni primerno za otroke, mlajše od 36 mesecev. Tveganje padca.
- **OPOZORILO!** Ni primerno za otroke, mlajše od 36 mesecev. Dolga vrvica. Nevarnost zadavitve. Majhni deli. Nevarnost zadušitve zaradi tujka.
- **OPOZORILO!** Za uporabo na prostem in v notranjih prostorih.
- Lastnik gugalnice in odgovorne nadzorne osebe so odgovorni za to, da vsi uporabniki upoštevajo navodila iz navodil za uporabo.
- Ne izvajajte nobenih tehničnih sprememb.
- Spreminjanje prvotnega izdelka je dovoljeno le v skladu s specifikacijami proizvajalca.
- Nihče ne sme zaiti v območje gugalnice, ko je ta v uporabi.
- Nikoli ne stojte in klečite na gugalnici.
- Vedno se močno držite z obema rokama.
- V območju gugalnice ne sme biti nobenih predmetov (drevesa, stene, ograje, vrvice za perilo).
- Zagotovite varnostno razdaljo najmanj 2 m (spredaj in zadaj), ki presega največji odklon gugalnice, in postavitev na ravno površino, ki absorbira udarce (npr. trava), brez ostrih ali koničastih predmetov, ovir, pobočij, stopnic ali trdih površin (npr. beton) itd.
- Stranska razdalja do nepremičnih delov, kot je ogrodje gugalnice, mora biti najmanj 40 cm.
- Razdalja do zibajočih delov, kot je sosednja gugalnica, mora znašati najmanj 60 cm.
- Največja višina obešanja, merjena od tal, ne sme biti višja od 250 cm.
- Gugalnica mora biti med mirovanjem od tal oddaljena najmanj 40 cm in največ 60 cm.
- Gugalnico pritrdite tako, da uporabnika ne more zaslepiti neposredna sončna svetloba.
- Material se ob stalni izpostavljenosti ultravijolični svetlobi hitreje postara. Da bi se izognili prezgodnjemu staranju in s tem podaljšali njegovo življenjsko dobo, izdelek vedno hranite na suhem in temnem mestu, ko ga ne uporabljate. Izdelka ne izpostavljajte stalnemu vetru, vlagi, ekstremnim temperaturam ali neposredni sončni svetlobi.

NAVODILA ZA NAMEŠČANJE

Pred montažo morate skrbno izbrati lokacijo gugalnice in upoštevati naslednje: Prepričajte se, da je nosilec gugalnice dovolj stabilen. Upoštevajte, da se pri guganju pojavljajo centrifugalne sile, ki lahko tudi obremenjujejo nosilec gugalnice. Poiščite nasvet pri specialistu (statik, arhitekt, mizar) in ga povprašajte o nosilnosti nosilca gugalnice. Priključki za obešanje morajo biti zasnovani tako, da jih ni mogoče nenamerno ločiti. Ko izdelek vzamete iz embalaže, ga preverite glede popolnosti. Gnezdo (5) gugalnice razprite po tleh, tako da lahko preberete logotip HUDORA. Vstavite del cevastega okvirja (1), prevlečenega s peno, v vsako od zank gnezda. Prepričajte se, da se raven konec cevi sreča s koničastim koncem cevi. Cevi še ne povežite med seboj. (Sl. 1) Najprej sta pritrjeni dve gugalni vrvi (6). Gugalna vrv je nameščena na vsaki strani gnezda spredaj in zadaj. Postopajte na naslednji način: Najprej namestite enega od dveh povezovalnih elementov (2) na konec vrvi s stranjo A na ravni konec cevi. Zdaj vstavite koničast konec cevi z druge strani (stran B) skozi povezovalni element v ravno cev in vzpostavite povezavo s pritiskalnimi gumbi. Naredite enako z drugo vrvjo na nasprotni strani. Oba prosta konca vrvi sta zdaj nasproti drug drugemu, tako da lahko gugalnico gnezda zložimo na sredini. Zdaj povežite oba nepovezana vogala tako, da ju potisnete skupaj v povezave (Sl. 2). Sestavljeno gnezdo lahko zdaj obesite na ustrezen nosilec s pomočjo držalnih obrobov (3).

OBEŠANJE IN NASTAVLJIVOST

Točke obešanja morajo biti med sabo oddaljene vsaj za širino gugalnice + 100 mm. Gugalnica je dobavljena z 2 vrvema z nastavitvenimi ušesci (4), tako da je mogoče višino guganja spremenljivo prilagoditi kateremu koli primernemu obešanju. Dolžina gugalne vrvi (6) se skrajša navzgor in podaljša navzdol s potiskanjem vrvi skozi nastavitvene ušesca (4). Zdaj lahko obešeno gugalnico individualno nastavite. Pri nastavljanju ne sme nihče sedeti na gugalnici. Pri skrajšanju ali podaljšanju gugalnih vrvi pazite, da so vrvi vedno enake dolge. Neenake dolžine vrvi vodijo do krožnega guganja gugalnice. Gugalnico nastavite tako, da se oseba na gugalnici ne more s prsti dotakniti tal. Če ste v dvomih, se na kratko poskusno zagugajte.

NEGA IN SHRANJEVANJE

Izdelek čistite le s krpo oz. vlažno čunjo in ne uporabljajte čistilnih sredstev! Pred in po vadbi preverite, ali je izdelek poškodovan oz. obrabljen. Ne spreminjajte načina sestave in delov izdelka! Za lastno varnost uporabljajte le originalne nadomestne dele. Te lahko naročite pri podjetju HUDORA. Če so deli izdelka poškodovani oz. nastanejo ostri robovi, izdelka do popravila ne smete več uporabljati! V primeru dvoma kontaktirajte našo servisno službo na <http://www.hudora.de/>. Izdelek shranite na varno mesto, zaščiten pred vremenskimi vplivi, tako da se ne more poškodovati ali raniti drugih oseb.

Poleg tega morate vse plastične dele zamenjati najpozneje po 5 letih, da preprečite morebitno okvaro teh delov.

Pred uporabo in po njej preverite, ali je izdelek poškodovan in ima znake obrabe. Pred vsako uporabo priporočamo tudi naslednje:

- Namažite premične dele, da zmanjšate obrabo.
- Preverite vse pokrove ostrih robov in jih po potrebi zamenjajte.
- Okvarjene dele zamenjajte v skladu z navodili proizvajalca.
- Preverite sedalno površino gugalnice, verige, vrvi in drugo dodatno opremo glede obrabe.

NAPOTEK ZA ODSTRANJEVANJE

Prosimo, da izdelek ob koncu življenjske dobe odnesete na pristojno zbiralno mesto za tovrstne odpadke. Na vprašanja vam bo na zbiralnem mestu odgovorilo podjetje za odstranjevanje odpadkov.

SERVIS

Prizadevamo si za dostavo brezhibnih izdelkov. V kolikor bi kljub temu prišlo do napak, si prav tako prizadevamo za hitro odpravo teh napak. Številne informacije o izdelku, nadomestnih delih, reševanju težav in izgubljena navodila za uporabo najdete na spletni strani <http://www.hudora.de/>.

Vse slike so primeri oblikovanja.



ПОЗДРАВЛЯЕМ С ПРИОБРЕТЕНИЕМ ДАННОГО ИЗДЕЛИЯ!

Пожалуйста, внимательно прочитайте данную инструкцию по эксплуатации. Инструкция по эксплуатации является неотъемлемой составляющей изделия. Поэтому следует бережно хранить инструкцию, как и упаковку, на случай возникновения вопросов в дальнейшем. Если Вы передаете изделие третьим лицам, пожалуйста, передавайте вместе с ним данную инструкцию по эксплуатации. Данное изделие должен собирать взрослый человек. Этот продукт предназначен исключительно только для частного использования. Этот продукт не предназначен для коммерческого использования. Использование данного продукта предусматривает наличие определенных способностей и знаний. Используйте его только для соответствующей возрастной группы и применяйте изделие только с той целью, для которой оно было произведено.

ТЕХНИЧЕСКИЕ ХАРАКТЕРИСТИКИ

Изделие:	Качели с сиденьем «гнездо» Lounge 90 110
Номер изделия:	72200, 72201, 72202 72210, 72211, 72212
Максимальная нагрузка:	150 кг
Размеры:	90 см Ø 110 см Ø
Минимальный возраст для использования:	3 года
Назначение:	Приводимое в движение мышечной силой устройство для раскачивания лежа или сидя.

Если Вы столкнулись с проблемами при сборке или хотите получить дополнительную информацию об изделии, то все необходимые данные Вы найдете в Интернете на сайте <http://www.hudora.de/>.

СОДЕРЖИМОЕ

1 качели с сиденьем «гнездо» (см. список деталей на стр. 2) | 1 руководство по эксплуатации

Иные детали, которые при определенных обстоятельствах могут входить в объем поставки, не требуются.

ИНСТРУКЦИИ ПО БЕЗОПАСНОСТИ

- **ВНИМАНИЕ!** Максимальная нагрузка не должна превышать 150 кг.
- **ВНИМАНИЕ!** Минимальный возраст для использования: 3 года.
- **ВНИМАНИЕ!** Только для домашнего использования.
- **ВНИМАНИЕ!** Использовать только при непосредственном надзоре взрослых.
- **ВНИМАНИЕ!** Не предназначено для детей в возрасте младше 36 месяцев! Опасность падения!
- **ВНИМАНИЕ!** Не предназначено для детей в возрасте младше 36 месяцев из-за наличия длинных веревок. Опасность удушья! Мелкие детали. Опасность удушья.
- **ВНИМАНИЕ!** Для наружного и внутреннего применения!
- Владельцы качелей, а также соответствующие лица, занимающиеся надзором за их использованием, несут ответственность за соблюдение всеми лицами, пользующимися качелями, указаний, содержащихся в руководстве по эксплуатации.
- Не осуществляйте технических модификаций.
- Изменения оригинального изделия могут быть выполнены только в соответствии с предостерегающими указаниями изготовителя.
- Во время использования качелей никто не должен бегать в зоне их нахождения.
- Никогда не стойте на качелях в полный рост или на коленях.
- Всегда крепко держитесь обеими руками.
- В зоне раскачивания сиденья не должно находиться никаких предметов (деревьев, стен, заборов, бельевых веревок).
- Обеспечьте безопасное расстояние, составляющее не менее 2 м (впереди и сзади) до максимального отклонения сиденья, а также ровное, гасящее толчки основание (например, травяной покров), свободное от острых предметов или предметов с острыми кромками, препятствий, уклонов, уступов, лестниц или твердых и жестких поверхностей (например, бетона) и т.п.
- Боковая дистанция до зафиксированных деталей, например, столбов и перекладин для качелей, должна составлять не менее 40 см.
- Дистанция до совершающих колебательные движения предметов, например, расположенных рядом качелей, должна составлять не менее 60 см.
- Максимальная высота подвески, если мерить от земли, не должна превышать 250 см.
- Расстояние качелей в состоянии покоя до земли должно составлять не менее 40 см и не более 60 см.
- Вам следует установить качели таким образом, чтобы тот, кто ими пользуется, не был ослеплен солнечным светом.
- Длительное воздействие UV-лучей на материал приводит к его быстрому износу. Во избежание преждевременного износа материала и таким образом продления срока службы, необходимо хранить изделие, если оно не используется, в сухом и темном месте. Не подвергайте изделие продолжительному воздействию ветра, экстремальным температурам и влажности или прямого солнечного света.

Все изображения представляют собой возможные примеры дизайна.

РУКОВОДСТВО ПО МОНТАЖУ

Перед монтажом Вам необходимо тщательно выбрать и проконтролировать место установки качелей: обратите внимание на достаточную прочность опоры качелей. Не забывайте, что при раскачивании возникают центробежные силы, которые могут подвергнуть сильной нагрузке и опору качелей. Проконсультируйтесь у специалиста (инженера-строителя, архитектора, плотника) и получите у него информацию о предельной допустимой нагрузке на опору качелей. Подвесные соединения должны быть выполнены таким образом, чтобы их нельзя было случайно отцепить. После того как Вы достали изделие из упаковки, пожалуйста, проверьте его комплектность. Расправьте сидение (5) гнездовых качелей на земле или на полу, так чтобы отчетливо читался логотип HUDORA. Вставьте в каждую из петель сидения покрытую пеноматериалом часть трубчатой рамы (1). Следите за тем, чтобы в каждом случае прямой конец трубы стыковался с суженным концом трубы. Трубы пока не соединяются вместе (рис. 1). Сначала монтируются оба троса (6) для качелей. С каждой стороны гнездовых качелей спереди и сзади монтируется один трос для качелей. Для этого действуйте следующим образом: сначала поместите один из обоих находящихся на конце троса соединительных элементов (2) стороной А на прямой конец трубы. После этого введите суженный конец трубы с другой стороны (сторона В) через соединительный элемент в прямую трубу и осуществите соединение с помощью нажимных кнопок. Осуществите соответствующие действия со вторым тросом с противоположной стороны. Теперь оба свободных конца троса находятся напротив друг друга, так что гнездовые качели могут быть помещены в центр. После этого соедините оба еще не соединенных угла, введя их вместе в места соединений (рис. 2). После этого полностью собранные гнездовые качели Вы можете подвесить с помощью удерживающих колец (3) на подходящий несущий элемент.

ПОДВЕСКА И РЕГУЛИРОВКА

Точки подвески должны находиться друг от друга на расстоянии не менее ширины сиденья качели + 100 мм. Качели поставляются с 2 тросами с регулировочными серьгами (4), так что высоту качелей можно изменять согласно соответствующей подвеске. Длина троса качелей (7) уменьшается проталкиванием троса через регулировочные серьги вверх, а увеличивается – проталкиванием вниз. Теперь качели можно индивидуально отрегулировать в подвешенном состоянии. Во время регулировки никто не должен сидеть на качелях. При укорачивании или удлинении тросов качелей следите за тем, чтобы они всегда оставались одинаковыми по длине. Если тросы будут иметь разную длину, тот это приведет к круговым маятниковым движениям качелей. Отрегулируйте качели таким образом, чтобы касающийся на них не мог кончиками пальцев ног касаться земли. При возникновении сомнений осуществите небольшое пробное раскачивание.

ОБСЛУЖИВАНИЕ И ХРАНЕНИЕ

Следует очищать изделие только салфеткой или влажной тряпкой без применения специальных чистящих средств! Проверяйте изделие во время использования и после использования на наличие повреждений и следов износа. Не вносите изменения в конструкцию! Для Вашей собственной безопасности используйте только оригинальные запасные части. Их можно приобрести у фирмы HUDORA. Если повреждены детали или появились острые углы и края, использовать изделие нельзя! При возникновении сомнений свяжитесь с нашей сервисной службой (<http://www.hudora.de/>). Храните изделие в безопасном месте, защищенном от погодных воздействий, чтобы не повредить его и не нанести травмы людям.

Кроме того, все детали из искусственных материалов должны быть заменены не позже чем через 5 лет после начала эксплуатации, чтобы предотвратить их возможный выход из строя.

Проверяйте изделие перед использованием и после использования на наличие повреждений и следов износа. Кроме того, мы рекомендуем перед каждым использованием:

- смазывать подвижные детали, чтобы минимизировать износ;
- проверьте и при необходимости замените все защитные покрытия острых краев;
- заменять неисправные детали в соответствии с указаниями изготовителя;
- проверить на износ сиденье „гнездо“, цепи, веревки и другие детали в соответствии с инструкцией изготовителя.

УКАЗАНИЕ ПО УТИЛИЗАЦИИ

В конце срока службы изделия следует передать его имеющимся службам сбора и возврата. На вопросы отвечают предприятия, занимающиеся утилизацией, на месте.

СЕРВИС

Мы стараемся поставлять изделия безупречного качества. Если, несмотря на это, все же возникают дефекты, мы прилагаем усилия к тому, чтобы устранить их. Поэтому Вы можете найти подробную информацию об изделии, о запасных частях, решения проблем и инструкции (на случай утери) по адресу <http://www.hudora.de/>.