









- | | | | |
|-----------|--|-----------|---|
| DE | AUFBAU- UND GEBRAUCHSANLEITUNG | ES | INSTRUCCIONES DE MONTAJE Y DE USO |
| EN | INSTRUCTIONS ON ASSEMBLY AND USE | FR | INSTRUCTIONS DE MONTAGE ET MODE D'EMPLOI |
| IT | ISTRUZIONI PER IL MONTAGGIO E PER L'USO | NL | MONTAGE- EN GEBRUIKSHANDLEIDING |



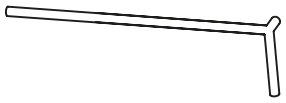

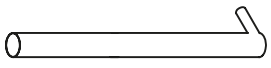

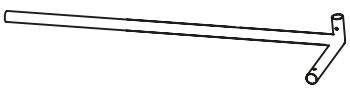
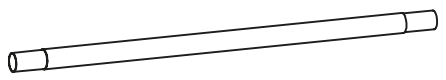

HUDORA®

Hersteller: HUDORA | Jägerwald 13 | 42897 Remscheid | Germany
www.hudora.de

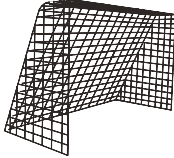
Art.-Nr. 76934
Stand 12/18
1/12

1		1 x
2		1 x
3		1 x
4		2 x
5		2 x
6		4 x
7		1 x
8		1 x
9		1 x
10		2 x

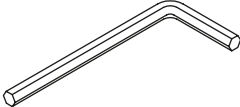

11		2 x
12		1 x
13		8 x
14		8 x
15		8 x
16		1 x
17		4 x
18		6 x

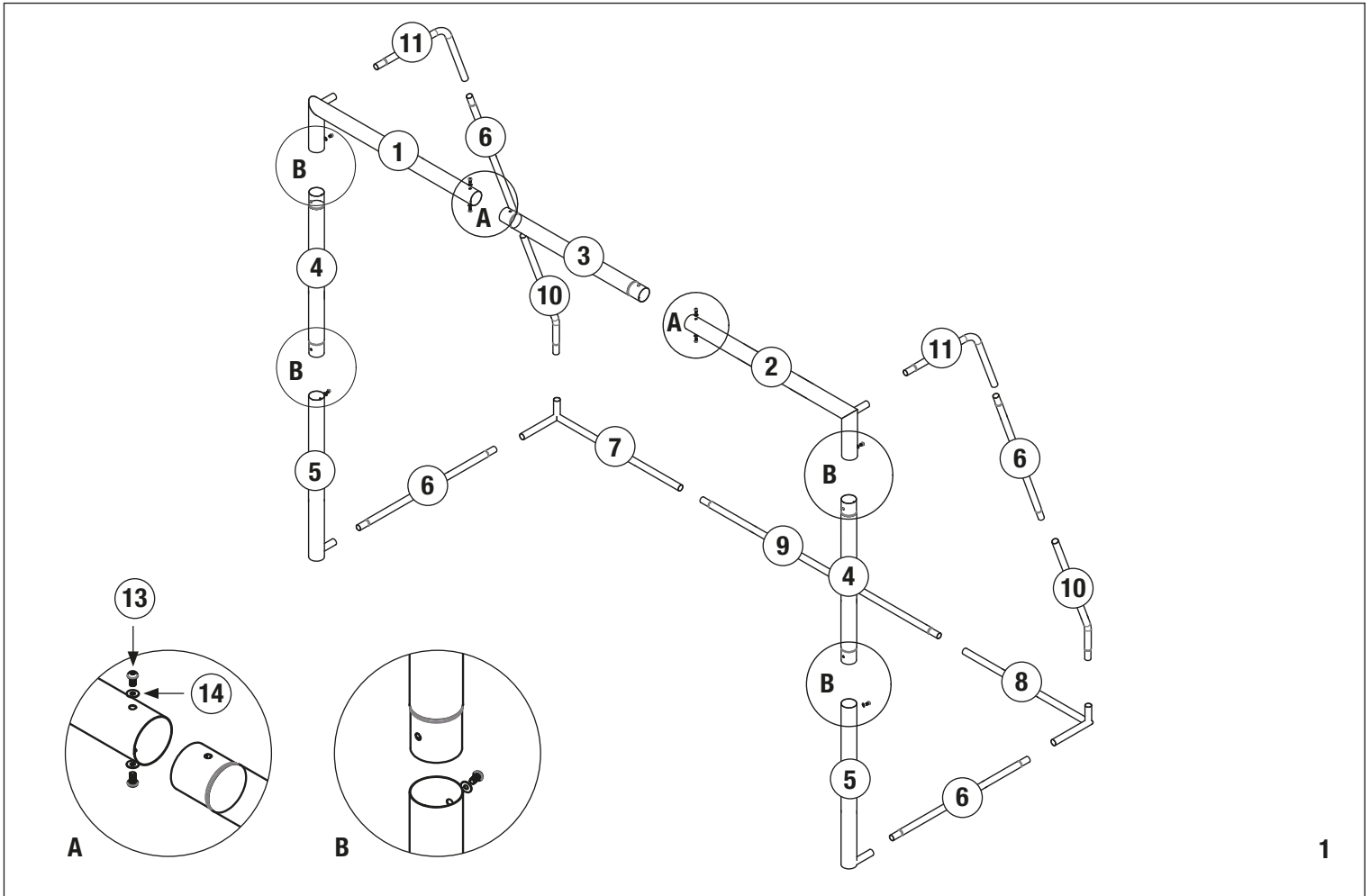

1

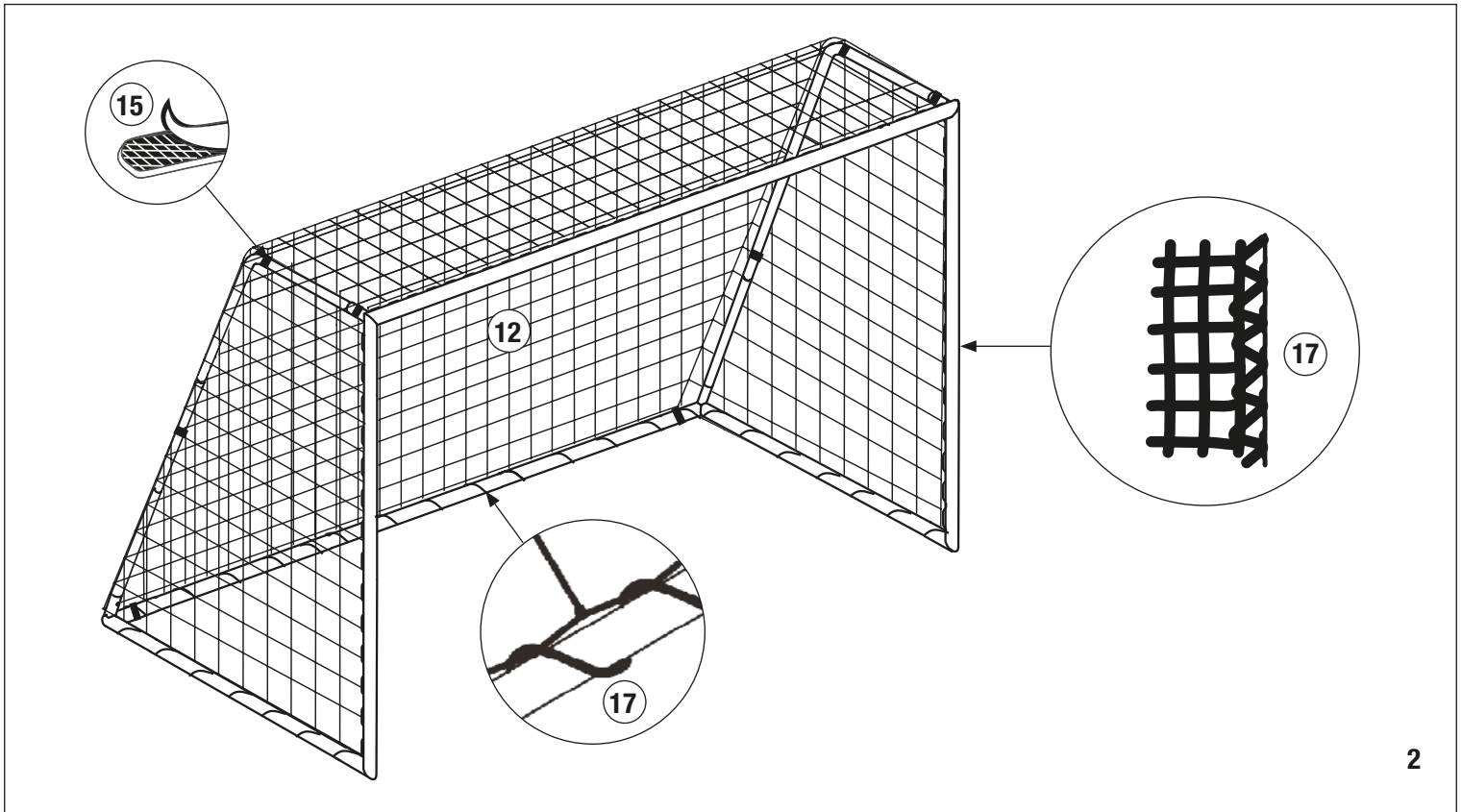

2

HERZLICHEN GLÜCKWUNSCH ZUM ERWERB DIESES PRODUKTES!

Bitte lesen Sie diese Bedienungsanleitung sorgfältig durch. Die Bedienungsanleitung ist fester Bestandteil des Produktes. Bewahren Sie sie deshalb genauso wie die Verpackung für spätere Fragen sorgfältig auf. Wenn Sie das Produkt an Dritte weitergeben, geben Sie bitte immer diese Bedienungsanleitung mit. Dieses Produkt muss von einem Erwachsenen aufgebaut werden. Dieses Produkt ist ausschließlich für den privaten Gebrauch konstruiert. Dieses Produkt ist nicht für den gewerblichen Gebrauch konstruiert. Die Benutzung des Produktes erfordert bestimmte Fähigkeiten und Kenntnisse. Setzen Sie es nur altersgerecht ein, und benutzen Sie das Produkt ausschließlich für seinen vorgesehenen Zweck.

TECHNISCHE SPEZIFIKATIONEN

Artikel: Fußballtor Expert 240
 Artikelnummer: 76934
 Aufbaumaße: 240 x 160 x 85 cm
 Zweck: Stabiles Trainingstor für vielseitiges Wurf-, Schuss- und Torwarttraining.

Wenn Sie Probleme beim Aufbau haben oder weitere Produktinformationen wünschen finden Sie alles Wissenswerte unter <http://www.hudora.de/service/>.

INHALT

18 x Torstangen | 1 x Tornetz | 1 x Schraubenset (16-tlg.) | 6 x Heringe (zur Standfixierung) | 4 x Durchzugsleine zur Netzfixierung/Spannungsleine | 8 x Klettverschluss zur Netzfixierung | 1 x Schraubenschlüssel (SW4) | 1 x Diese Anleitung

Andere beiliegende Teile dienen dem Transportschutz und werden für den Aufbau und den Gebrauch des Artikels nicht benötigt.

SICHERHEITSHINWEISE

- **ACHTUNG!** Nicht für Kinder unter 36 Monaten geeignet. Lange Schnur. Strangulationsgefahr.
- **ACHTUNG!** Auf keinen Fall auf den Torrahmen oder das Netz klettern oder sich an die Torstangen hängen. Es besteht ernsthafte Verletzungsgefahr!
- Überprüfen Sie vor jeder Benutzung alle Teile des Tores auf Beschädigung und richtige Montage. Wichtig dabei ist das Prüfen der Verbindungsteile und Schraubverbindungen auf Festigkeit und Sitz. Eventuell entstandene scharfe Kanten sind sofort zu entfernen!
- Beaufsichtigen Sie Kinder bei der Benutzung!
- Für Schäden aus falscher Anwendung der Gebrauchsanleitung wird keine Haftung übernommen.

MONTAGEANLEITUNG

Hinweis: Das Produkt sollte von 2 Erwachsenen aufgebaut werden. Ölen Sie die Steckverbindungen an den schmalen Enden vor dem Montieren ein wenig ein. Das vereinfacht den Zusammenbau und verlängert die Haltbarkeit des Produktes!

1. Montage des Torrahmens (Abb. 1)

Montieren Sie den Torrahmen wie in Abb. 1 gezeigt. Achten Sie darauf, dass Sie die entsprechend nummerierten Rohre verwenden. Die Rahmenrohre des Hauptrahmens 1-5 (Pfosten und Latte) haben einen Durchmesser von 75 mm und werden zunächst ineinander gesteckt und anschließend verschraubt. Verwenden Sie dabei für die Latte jeweils ober- und unterseitig bzw. für die beiden Pfosten rückseitig jeweils eine Schraube (13) mit Unterlegscheibe (14) wie in den Abbildungen A+B gezeigt. Die Verbindung der Rohre des Hintertorrahmens (Rohre mit 32 mm Durchmesser) erfolgt über Klickverbindungen. Achten Sie dabei darauf, dass die Stangen hörbar einrasten.

2. Montage des Tornetzes (Abb. 2)

Die ins Netz (12) eingenähten Fähnchen zeigen die oberen Torecken an. Befestigen Sie zunächst das Netz mithilfe der Klettverschlüsse (15) an den Hintertorrahmen in den oberen Torecken wie in Abb. 2 gezeigt. Dies verhindert ein Herunterfallen des Netzes bei der Netzmontage. Befestigen Sie das Tornetz (12) mit dem Hauptrahmen, indem Sie die Durchzugsleine (17) wie gezeigt wechselnd durch das rückseitige Wellenprofil am Hauptrahmen und die Tormaschen fädeln. Am Hintertorrahmen fädeln Sie die Durchzugsleine (17) um die Rohre und die Tormaschen wie gezeigt. Die Enden der Durchzugsleine sind dann jeweils am rückseitigen Wellenprofil bzw. den Rahmenrohren zu verknoten.

3. Standsicherung des Tores

Fixieren Sie zuletzt den Torrahmen mit Hilfe der Heringe (18) am Boden. Vergewissern Sie sich, dass der Boden zur Verwendung von Heringen geeignet ist (z. B. keine Wasserleitung für Rasensprekieranlagen!). Stellen Sie dabei sicher, dass die Heringe ganz in den Boden eingeschlagen sind und fest sitzen. Vermeiden Sie herausragende Haken (Stolpergefahr). Auf zu festen Böden muss das Tor durch geeignete Maßnahmen anders vor dem Umstürzen gesichert werden, um Verletzungsgefahren vorzubeugen. Nie mit einem ungesicherten Tor spielen bzw. Tor nie ungesichert stehen lassen.

NUTZUNGSHINWEISE

- Bauen Sie das Tor ausschließlich auf einer ebenen Fläche auf.
- Bitte beachten Sie für das aufgebaute Tor einen Mindestabstand von 3 m zu umliegenden Hindernissen.
- Sichern Sie das Tor immer gegen Umstürzen – auch bei Nichtbenutzung.
- Setzen Sie das Produkt nicht unnötig schlechten Wetterbedingungen aus. Lagern Sie es trocken und kühl.
- Achten Sie auf Roststellen am Produkt und entfernen Sie sie umgehend. Durch das Zusammenschieben der Metallteile ist es möglich, dass die Schutzschicht zerkratzt wird und Rost entstehen kann.

WARTUNG UND LAGERUNG

Reinigen Sie das Produkt nur mit einem Tuch oder feuchten Lappen und nicht mit speziellen Reinigungsmitteln! Überprüfen Sie das Produkt vor und nach Gebrauch auf Schäden und Verschleißspuren. Nehmen Sie keine baulichen Veränderungen vor! Verwenden Sie zu Ihrer eigenen Sicherheit nur Original-Ersatzteile. Diese können Sie bei HUDORA beziehen. Sollten Teile beschädigt sein oder scharfe Ecken und Kanten entstanden sein, darf das Produkt nicht mehr verwendet werden! Nehmen Sie im Zweifel mit unserem Service Kontakt auf (<http://www.hudora.de/service/>). Lagern Sie das Produkt an einem sicheren, witterungsgeschützten Ort, so dass es nicht beschädigt werden kann oder Personen verletzen kann.

ENTSORGUNGSHINWEIS

Bitte führen Sie das Gerät am Ende seiner Lebensdauer den zur Verfügung stehenden Rückgabe- und Sammelsystemen zu. Fragen beantworten die Entsorgungsunternehmen vor Ort.

SERVICE

Wir sind bemüht einwandfreie Produkte auszuliefern. Sollten trotzdem Fehler auftreten, sind wir genauso bemüht, diese zu beheben. Sie finden zahlreiche Informationen zum Produkt, zu Ersatzteilen, Problemlösungen und verloren gegangene Aufbauanleitungen unter <http://www.hudora.de/service/>.

Alle Abbildungen sind Designbeispiele.



CONGRATULATIONS ON PURCHASING YOUR PRODUCT!

Please read these instructions carefully. The instructions are an integral component of the product. Therefore, please store them and the packaging carefully in case questions arise in the future. Please always include these instructions when handing on the product to a third party. This product must be assembled by an adult. This product is designed for private/domestic use only. This product is not designed for commercial/industrial use. The use of the product requires certain capabilities and skills. Always adjust according to the age of the user and use for the purpose it has been designed for.

TECHNICAL SPECIFICATIONS

Item:	Soccer Goal Expert 240
Item number:	76934
Dimensions when assembled:	240 x 160 x 85 cm
Purpose:	Stable training goal for versatile throwing, shooting and goalkeeper training.

If you have assembly problems or would like further information on the product, we have all you need and more at <http://www.hudora.de/service/>.

CONTENTS

18 x Goal posts | 1 x Goal net | 1 x Screw set (16 pcs.) | 6 x Pegs (for fixation) | 4 x Lanyard for fixing the net / tension line | 8 x Hook and loop fastener for fixing the net | 1 x Wrench (SW4) | 1 x These instructions

Other items included are meant to facilitate safe transportation and are not required for the installation and use of the product.

SAFETY INSTRUCTIONS

- **WARNING!** Not suitable for children under 36 months. Long cord. Strangulation hazard.
- **WARNING!** Do not climb on the goal frame or net or hang from the goal posts. There is a serious risk of injury!
- Prior to use, check all parts of the goal for damages and correct assembly. In this regard, it is important to check the connecting elements and screw connections for stability and fit. Any sharp edges that might have formed must immediately be removed!
- Children should only use the product when they are under adult supervision.
- No liability is assumed for damages resulting from incorrect application of the instruction manual.

ASSEMBLY INSTRUCTIONS

Notice: The product must be assembled by 2 adults. Lubricate the connection assemblies on the narrow ends a bit before starting the assembly. That facilitates the assembly and extends the durability of the product!

1. Assembling the goalpost frame (fig. 1)

Mount the goal frame as shown in Fig. 1. Be sure to use the appropriately numbered tubes. The frame tubes of the main frame 1-5 (posts and crossbar) have a diameter of 75 mm and are first inserted into each other and then screwed. Use a screw (13) with washer (14) as shown in the figures A+B at the top and bottom of the crossbar and at the back of each of the two posts. The tubes of the rear goal frame (tubes with 32 mm diameter) are connected via click connections. Make sure that the bars engage audibly.

2. Assembly of the goal net (fig. 2)

The flags sewn into the net (12) indicate the upper corners of the goal. First attach the net to the rear goal frame using the hook and loop fasteners (15) in the upper corners as shown in Fig. 2. This prevents the net from falling down during the net installation. Attach the goal net (12) to the main frame by threading the attaching rope (17) alternately through the rear shaft profile on the main frame and the goal loops. At the rear goal frame, thread the attaching rope (17) around the pipes and the goal loops as shown. The ends of the attaching rope must then be knotted in each case on the rear shaft profile or the frame tubes.

3. Stand locking of the goal

Finally fix the goal frame by means of the pegs (18) on the ground. Ascertain that the ground is suitable for the application of pegs (e.g. no water pipes for sprinkler devices!). Make sure that the pegs are completely driven into the ground and have firm position. Avoid protruding fastenings (risk of stumbling). On too hard grounds the goal must be saved by appropriate measures in another way against overturning in order to prevent risk of injuries (e.g. with slabs or sandbags). Never play with an unsecured goal or never leave the goal unsecured respectively.

USAGE INSTRUCTIONS

- Only set up the goal on level ground.
- Please keep a minimum distance of at least 3 m to any surrounding obstacles.
- Secure the goal to keep it from toppling over – even if not in use.
- Avoid exposing the product unnecessarily to bad weather conditions. Keep it in a cool and dry storage area.
- Check for any rust on the product and remove it immediately. Pushing together the metal parts could lead to the protective layer being scratched and rust developing.

MAINTENANCE AND STORAGE

Use a dry or damp cloth only to clean the product; do not use special cleaning agents! Check the product for damage or traces of wear and tear before and after each use. Do not make any structural changes. For your own safety, please use original spare parts only. These can be sourced from HUDORA. If parts become damaged or if sharp edges or corners should develop, the product may not be used any more. If in any doubt, please contact our service team (<http://www.hudora.de/service/>). Store the product in a safe place where it is protected from the elements, cannot be damaged, and cannot injure anyone.

DISPOSAL ADVICE

At the end of the product's life, please dispose of it at an appropriate collection point provided in your area. Local waste management companies will be able to answer your questions on this.

SERVICE

We make every effort to deliver faultless products. If faults do arise however, we put just as much effort into rectifying them. You can find numerous information on the product, replacement parts, solutions to problems and lost assembly manuals at <http://www.hudora.de/service/>.

All images are examples of the design.



CONGRATULAZIONI PER AVER ACQUISTATO QUESTO PRODOTTO!

La preghiamo di leggere molto attentamente questo manuale. Il manuale fa parte del prodotto. Quindi va conservato come tutto l'imballaggio per eventuali domande in futuro. Dando il prodotto a terzi per cortesia allegare sempre il manuale. Il prodotto deve essere montato da un adulto. Questo prodotto è destinato esclusivamente all'uso domestico e privato. Questo prodotto non è adatto all'uso pubblico o commerciale. L'utilizzo del prodotto richiede determinate abilità e conoscenze. Usare solo in maniera adeguata all'età, e utilizzare il prodotto esclusivamente per gli scopi previsti.

SPECIFICHE TECNICHE

Articolo: Porta da calcio Expert 240
 Articolo numer: 76934
 Misure per il montaggio: 240 x 160 x 85 cm
 Scopo previsto: Stabile porta da calcio per un versatile allenamento nei tiri e nelle parate.

Se avete problemi con l'assembla o richiedete più informazioni, visiti prego il nostro website <http://www.hudora.de/service/>.

CONTENUTO

18 x Paletti | 1 x Rete | 1 x Set di viti (16 pezzi) | 6 x Picchetti (per il fissaggio in posizione) | 4 x Funi tiranti per il fissaggio della rete/funi di tensione | 8 x Chiusure a strappo per il fissaggio della rete | 1 x Chiave per dadi (SW4) | 1 x Queste istruzioni

Sono incluse altre parti che servono alla protezione durante il trasporto e non sono necessarie per il montaggio e l'utilizzo dell'articolo.

NOTE DI SICUREZZA

- **AVVERTENZA!** Non adatto a bambini di età inferiore a 36 mesi. Corde lunghe. Rischio di strangolamento.
- **AVVERTENZA!** Non arrampicarsi mai sul telaio della porta o sulla rete, né aggrapparsi ai pali: Pericolo di lesioni gravi!
- Prima di ogni utilizzo, verificare che tutti i componenti della porta non presentino danni e siano montati correttamente. Particolarmente importante è il controllo della stabilità e del fissaggio dei pezzi di collegamento e dei raccordi a vite. Rimuovere immediatamente eventuali spigoli vivi.
- Se il prodotto viene usato da bambini, ciò dovrà avvenire sotto la sorveglianza di un adulto.
- Non ci si assume nessuna responsabilità per eventuali danni derivanti da un impiego errato delle istruzioni per l'uso.

ISTRUZIONI PER IL MONTAGGIO

Nota: Il prodotto dovrebbe essere montato da 2 persone. Lubrificare con un po' di olio i collegamenti ad innesto presenti sulle estremità sottili prima di procedere al montaggio. Questa operazione semplifica l'assemblaggio e prolunga la durata del prodotto.

1. Montaggio del telaio della porta (fig. 1)

Montare il telaio della porta come mostrato nella figura 1. Accertarsi di utilizzare i tubi in base alla relativa numerazione. I tubi del telaio principale 1-5 (montanti e traversa) hanno un diametro di 75 mm e devono essere prima incastrati uno nell'altro e poi avvitati. Utilizzare allo scopo una vite (13) con rondella (14) sulla parte superiore e su quella inferiore della traversa e sulla parte posteriore di entrambi i montanti come indicato nelle figure A+B. Il collegamento dei tubi del telaio posteriore (tubi con diametro di 32 mm) avviene con agganci a scatto. Verificare che le barre si incastrino una nell'altra con un clic percettibile.

2. Montaggio della rete (fig. 2)

Le bandierine cucite nella rete (12) indicano gli angoli superiori della porta. Fissare innanzitutto la rete al telaio posteriore in corrispondenza degli angoli superiori utilizzando le chiusure a strappo (15), come mostrato nella figura 2. In questo modo si evita che la rete cada durante le operazioni di montaggio. Fissare la rete (12) al telaio principale facendo passare la fune tirante (17) alternativamente attraverso il profilo ondulato posteriore del telaio e le maglie della rete, come indicato. Sul telaio posteriore fare passare la fune tirante (17) attorno ai tubi e alle maglie della rete come indicato. I capi della fune tirante devono essere annodati rispettivamente al profilo ondulato posteriore e ai tubi del telaio.

3. Blocco di supporto della porta

Infine fissare il telaio della porta a terra utilizzando gli attacchi (18). Accertarsi che il terreno sia adatto per l'impiego degli attacchi (ad es. assenza di condotte dell'acqua per gli impianti di irrigazione a spruzzo per prati). Con questa operazione controllare che gli attacchi siano completamente inseriti nel terreno e siano bloccati. Evitare la presenza di ganci sporgenti (pericolo di inciampare). Fissando la porta su terreni solidi è necessario impedire eventuali ribaltamenti con misure adeguate (ad es. con piastre in pietra o sacchi di sabbia) per prevenire il pericolo di riportare lesioni. Non giocare mai con porta non sicura o non lasciare mai la porta in uno stato di insufficiente sicurezza.

CONDIZIONI DI UTILIZZO

- Installare la porta soltanto su una superficie piana.
- Mantenere una distanza minima di 3 m tra la porta montata e gli oggetti circostanti.
- Assicurarsi sempre che la porta non possa ribaltarsi – anche quando non viene utilizzata.
- Non esporre inutilmente il prodotto a condizioni atmosferiche avverse. Conservarlo in un ambiente asciutto e fresco.
- Prestare attenzione a eventuali formazioni di ruggine sul prodotto e rimuoverle immediatamente. Quando i componenti in metallo vengono spinti l'uno contro l'altro è possibile che il rivestimento protettivo si graffi, con conseguente formazione di ruggine.

MANUTENZIONE E CONSERVAZIONE

Pulire il prodotto solo con un panno oppure con un panno inumidito senza usare speciali detergenti. Verificate che il prodotto non abbia subito danno e non presenti tracce di usura prima e dopo l'uso. Non apportate alcuna modifica al prodotto. Utilizzate per la vostra sicurezza solo ricambi originali. Essi si possono acquistare presso la ditta HUDORA. Se le parti dovessero essere danneggiate oppure dovessero evidenziare angoli e spigoli, il prodotto non potrà essere più utilizzato. Nel dubbio contattate il nostro centro di assistenza tecnica (<http://www.hudora.de/service/>). Stoccate il prodotto in un luogo sicuro, protetto dalle intemperie, in modo che non possa essere danneggiato o ferire delle persone.

ISTRUZIONI PER LO SMALTIMENTO

Siete pregati di portare l'apparecchio, al termine della propria durata utile, presso un apposito punto di raccolta e di restituzione disponibile. L'impresa di smaltimento locale sarà a vostra disposizione per rispondere ad eventuali domande.

ASSISTENZA TECNICA

Ci sforziamo a fornire dei prodotti perfettamente funzionali. Se comunque dovete riconoscere eventuali difetti, ci impegneremo subito a rimuoverli. Riceverete tante informazioni sul prodotto, sui pezzi di ricambio, sulle soluzioni ai problemi e sulle istruzioni per il montaggio andate perse sul sito web all'indirizzo <http://www.hudora.de/service/>.

Tutte le illustrazioni sono esempi di progetti.

¡LE FELICITAMOS POR LA COMPRA DE ESTE PRODUCTO!

Lea atentamente estas instrucciones. Estas instrucciones forman parte integrante del producto. Consérvelas por ello cuidadosamente, al igual que el embalaje, para posteriores consultas y preguntas. Entregue asimismo el manual de instrucciones cuando preste o regale el producto a terceros. Este producto debería ser montado por un adulto. Este producto está diseñado exclusivamente para el uso privado/doméstico. Este producto no está diseñado para el uso comercial. El uso del producto requiere de ciertas capacidades y conocimientos. Utilícelo sólo conforme a la edad y exclusivamente con el objetivo previsto.

ESPECIFICACIONES TÉCNICAS

Artículo:	Arco de fútbol Expert 240
Artículo número:	76934
Dimensiones de montaje:	240 x 160 x 85 cm
Propósito:	Arco de entrenamiento estable para entrenar de manera variada los lanzamientos, el tiro y los movimientos en portería.

Si usted tiene problemas con la asamblea o requiere más información, visite por favor nuestro website <http://www.hudora.de/service/>.

CONTENIDO

18 x Barras de portería | 1 x Red de portería | 1 x Set de tornillos de 16 piezas | 6 x Estacas (para la fijación en el sitio) | 4 x Cuerdas de paso para la fijación en la red/cuerdas de tensión | 8 x Cierres adhesivos para la fijación en la red | 1 Llave de tuercas de boca fija (SW4) | 1 x Estas instrucciones

Las otras piezas anexas sirven para la protección para el transporte y no se requieren para la estructura y el uso de este artículo.

INDICACIONES DE SEGURIDAD

- ¡ADVERTENCIA! No conviene para niños menores de 36 meses. Cuerda larga. Peligro de estrangulamiento.
- ¡ADVERTENCIA! Nunca trepe al armazón del arco o a la red ni se cuelgue de los postes del mismo. Existe el serio riesgo de lesionarse.
- Antes de cada uso revise todas las partes del arco en cuanto a desperfectos y al montaje correcto. Al hacerlo, es importante revisar los elementos de empalme y las conexiones roscadas en cuanto a firmeza y posición. Los eventuales bordes cortantes que se hayan generado deben ser eliminados de inmediato.
- El producto debería ser usado solamente por niños si se encuentran supervisados por un adulto.
- No se asume ninguna responsabilidad por daños debidos a una utilización incorrecta de las indicaciones de uso.

INDICACIONES DE MONTAJE

Indicación: El producto debería ser armado por 2 adultos. Lubrique un poco las conexiones enchufables en los extremos angostos antes del montaje. Esto facilita el armado y prolonga la durabilidad del producto.

1. Montaje del bastidor del arco (imagen 1)

Monte el bastidor del arco como se muestra en la imagen 1. Asegúrese de utilizar los tubos numerados correspondientes. Los tubos del bastidor principal 1-5 (postes y larguero) tienen un diámetro de 75 mm y se deben colocar primero unos dentro de otros y, por último, atornillar. Utilice para el larguero en la parte superior e inferior respectivamente, y para ambos postes en la parte posterior respectivamente, un tornillo (13) con arandela (14), tal como se muestra en las imágenes A+B. La conexión de los tubos del bastidor trasero del arco (tubo con 32 mm diámetro) se realiza mediante uniones de clic. Al hacerlo, asegúrese de que las barras hagan ruido al encastrarse.

2. Montaje de la red del arco (imagen 2)

Las banderitas cosidas a la red (12) indican los ángulos superiores del arco. En primer lugar, sujete la red al bastidor trasero del arco, colocando los cierres adhesivos (15) sobre los ángulos superiores, tal como se muestra en la imagen 2. De este modo, se evita que la red se caiga al montarla. Asegure la red del arco (12) con el bastidor principal, enhebrando las cuerdas de paso (17), tal como se muestra, de forma alternada a través del perfil ondulado posterior en el bastidor principal y de la malla del arco. En el bastidor trasero del arco, enhebre las cuerdas de paso (17) alrededor de los tubos y la malla del arco, tal como se muestra. A continuación, los extremos de las cuerdas de paso se deben anudar en el perfil ondulado posterior o en los tubos del bastidor respectivamente.

3. Fijación del arco

Finalmente fije el armazón del arco al suelo con ayuda de los piquetes (18). Asegúrese de que el suelo sea apto para la utilización de piquetes (por ej. que no haya tuberías de agua para equipos de riego). Asegúrese de que los piquetes estén completa y firmemente introducidos en el suelo. Evite ganchos salientes (riesgo de tropiezo). En suelos demasiado firmes, el arco deberá ser asegurado contra vuelcos de otra manera mediante medidas apropiadas, a fin de prevenir riesgos de lesiones. Nunca juegue con un arco inseguro y nunca deje el arco sin asegurar.

INDICACIONES DE USO

- Arme el arco exclusivamente sobre una superficie plana.
- Por favor, para el arco armado considere una distancia mínima de 3 m respecto de los obstáculos que lo rodean.
- Siempre asegure el arco contra vuelcos, incluso cuando no esté siendo utilizado.
- No exponga el producto innecesariamente a malas condiciones climáticas. Almacénelo en un lugar seco y fresco.
- Observe si el producto presenta sitios herrumbrados y corríjalos de inmediato. Debido al plegado de las piezas de metal es posible que la capa protectora se raye y pueda generarse herrumbre.

MANTENIMIENTO Y ALMACENAMIENTO

Limpie el producto sólo con un paño o un trapo húmedo y no con agentes de limpieza especiales. Revise el producto antes y después del uso en cuanto a daños y rastros de desgaste. No efectúe modificaciones estructurales. Por su propia seguridad, utilice sólo repuestos originales. Podrá adquirirlos en HUDORA. Si hay partes dañadas o se han generado ángulos y bordes filosos, el producto no deberá seguir siendo utilizado. En caso de duda, contáctese con nuestro servicio técnico a <http://www.hudora.de/service/>. Guarde el producto en un lugar seguro, protegido de las inclemencias del tiempo, de modo que no pueda ser dañado ni pueda lastimar a personas.

INSTRUCCIONES DE DESECHACIÓN

Utilice los sistemas de devolución o recogida disponibles para desechar el producto cuando éste llegue al final de su vida útil. Consulte en su caso a los servicios de desechación locales.

SERVICIO

Procuramos vender siempre productos perfectos. Si éstos presentan, no obstante, defectos, procuramos eliminarlos inmediatamente. Proporcionamos numerosas informaciones sobre el producto y los recambios, soluciones a problemas e instrucciones de montaje perdidas en <http://www.hudora.de/service/>.

Todas las ilustraciones son ejemplos de diseño.

VOUS VENEZ D'ACQUÉRIR CE PRODUIT ET NOUS VOUS EN FÉLICITONS !

Veillez lire attentivement le présent mode d'emploi. Le mode d'emploi fait partie intégrante du produit. Veuillez en conséquence le conserver soigneusement ainsi que l'emballage à des fins de questions ultérieures. Si vous cédez le produit à un tiers, veuillez également lui donner le présent mode d'emploi. Ce produit doit être monté par un adulte. Ce produit est conçu pour usage privé / familial seulement. Ce produit n'est pas conçu pour usage commercial. L'utilisation du produit nécessite certaines facultés et connaissances. Ne l'utilisez que conforme à l'âge d'utilisation et utilisez le produit uniquement dans son but prévu.

SPÉCIFICATIONS TECHNIQUES

Article:	But de football Expert 240
Référence de l'article:	76934
Dimensions après montage:	240 x 160 x 85 cm
But prévu:	But d'entraînement stable pour un entraînement polyvalent au lancer, au tir et au maintien de buts.

Si vous rencontrez certaines difficultés lors de l'installation ou si vous souhaitez plus d'informations sur le produit, rendez-vous sur <http://www.hudora.de/service/>.

PIECES CONTENUES

18 x Poteaux de but | 1 x Filet de but | 1 x Jeu de vis (16 pièces) | 6 x Piquets (pour la fixation) | 4 x Ligne de traction pour la fixation du filet / ligne de tension | 8 x Fermetures auto-grippantes pour fixer le filet | 1 Clé pour vis (SW4) | 1 x Ce mode d'emploi

Les autres pièces fournies ne servent qu'à assurer la protection pendant les opérations de transport seront donc inutiles pendant le montage et l'utilisation de l'article.

CONSIGNES DE SECURITE

- ATTENTION ! Ne convient pas aux enfants de moins de 36 mois. Longue corde. Danger de strangulation.
- ATTENTION ! Il est strictement interdit de grimper à l'armature du but ou au filet et de s'ac crocher aux barres. Ces comportements entraînent de sérieux risques de blessure!
- Avant toute utilisation, vérifiez l'état et le montage de l'ensemble des pièces du but. Il est particulièrement important de contrôler la rigidité et le positionnement des pièces d'assemblage et des boulons. Si des arêtes deviennent saillantes, veillez à supprimer aussitôt les aspérités !
- L'utilisation de ce produit par des enfants doivent uniquement être effectués sous la surveillance d'un adulte.
- Nous déclinons toute responsabilité dans le cas de non-respect du mode d'emploi.

NOTICE DE MONTAGE

Remarque: Le produit doit être monté par 2 adultes. Pour faciliter l'assemblage et augmenter la durée de vie du produit, graissez légèrement les côtés les plus étroits des cosses de raccordement avant de commencer le montage.

1. Montage du but (Fig. 1)

Montez le but comme indiqué à la fig. 1. Soyez prudent que vous utilisez les tubes numérotés de manière appropriée. Les tubes de cadre du cadre principal 1-5 (poteaux et lattes) ont un diamètre de 75 mm et seront initialement mis les uns dans les autres et ensuite vissés. Utilisez une vis (13) avec une rondelle (14) en haut et en bas de chaque côté de la latte ou à l'arrière des deux poteaux, comme indiqué sur les figures A + B. La connexion des tubes du cadre de but arrière (tube avec un diamètre de 32 mm) se fait avec un connexion emboîtable. Veillez à ce que les tiges s'emboîtent de manière audible.

2. Montage du filet de but (Fig. 2)

Les drapeaux cousus dans le filet (12) indiquent les coins supérieures du but. Fixez tout d'abord le filet au cadre du but arrière à l'aide de la fermeture auto-grippante (15) comme indiqué dans la fig. 2. Cela empêche que le filet tombe lors du montage du filet. Fixez le filet de but (12) au cadre principal en passant la ligne de traction (17) en alternance à travers le profil arrière du cadre principal et les points de poche, comme indiqué. Au niveau du cadre arrière du but, passez la ligne de traction (17) autour du tube et des poches du but, comme indiqué. Les extrémités de la ligne de traction doivent ensuite être nouées sur le profil de la tige arrière ou sur les tubes du cadre.

3. Fixation de la cage de but

Fini par fixer la cage de but au sol à l'aide de sardines (18). Assurez-vous que le sol convient à l'utilisation de sardines (p.ex. absence de tuyaux d'arrosage). Assurez-vous que les sardines sont bien enfoncées dans le sol et ne dépassent pas (au risque de faire trébucher). Sur des sols plus durs, il est nécessaire de trouver d'autres moyens pour fixer la cage de but (p.ex. avec des dalles de pierre ou des sacs de sable) afin de l'empêcher de basculer et de prévenir d'éventuels accidents. Ne jamais jouer avec une cage de but qui ne serait pas bien fixée ni laisser sans surveillance.

CONSIGNES D'UTILISATION

- Montez le but exclusivement sur une surface plane.
- Veillez à monter le but à une distance minimum de 3 m de tout obstacle environnant.
- Protégez le but de tout risque d'affaissement ou de renversement, et ce même lorsqu'il n'est pas utilisé.
- N'exposez pas inutilement le but aux intempéries. Conservez-le au frais et au sec.
- Surveillez l'apparition de la rouille et éliminez-la immédiatement. Le frottement des pièces de métal entre elles peut entraîner le rayage de la couche de protection et l'apparition de la rouille.

ENTRETIEN ET STOCKAGE

Nettoyez le produit uniquement avec un tissu ou chiffon humide et non avec un produit de nettoyage spécial! Avant et après utilisation, vérifiez le produit afin de détecter tout signe d'endommagement ou d'usure. N'apportez aucune modification conceptuelle. Pour votre propre sécurité, n'utilisez que des pièces de rechange d'origine. Vous pouvez les acquérir auprès de HUDORA. Le produit ne doit plus être utilisé en cas d'endommagement de certaines parties ou d'apparition de coins saillants ou d'arêtes vives. En cas de doute, prenez contact avec notre service après-vente (<http://www.hudora.de/service/>). Stockez le produit dans un endroit sûr et à l'abri des intempéries de manière à ce qu'il ne puisse pas être endommagé et qu'il ne puisse blesser personne.

CONSIGNES D'ÉLIMINATION

A la fin de la durée de vie de l'appareil, veuillez l'amener dans un centre de reprise et de collecte mis à disposition. Le personnel des déchetteries répondra à toutes vos questions sur place.

SERVICE APRÈS-VENTE

Nous nous efforçons de livrer des produits irréprochables. Cependant, en cas de défaillances, nous déployons également tous les efforts requis afin de les éliminer. Vous pouvez obtenir de nombreuses informations sur le produit, les pièces de rechange, la résolution des problèmes et les instructions de montage égarées sur <http://www.hudora.de/service/>.

Tous les schémas sont indicatifs.

HARTELIJK GEFELICITEERD MET DE KOOP VAN UW PRODUCT!

Lees de gebruiksaanwijzing zorgvuldig door. De gebruiksaanwijzing is een vast bestanddeel van het product. Bewaar de gebruiksaanwijzing en verpakking dus zorgvuldig voor eventuele vragen op een later tijdstip. Wanneer u het product aan derden overdraagt, moet u de gebruiksaanwijzing ook meegeven. Dit product moet door een volwassene gemonteerd worden. Dit product is enkel ontworpen voor privaat/huishoudelijk gebruik. Dit product is niet geconstrueerd en niet toegelaten voor commercieel gebruik. Het gebruik van dit product vereist bepaalde vaardigheden en kennis. Gebruik het uitsluitend in overeenstemming met de leeftijd en gebruik het product uitsluitend voor het beoogde doel.

TECHNISCHE SPECIFICATIES

Artikel:	Voetbaldoel Expert 20
Artikelnummer:	76934
Opbouwafmetingen:	240 x 160 x 85 cm
Doel:	Stabiel trainingsdoel voor veelzijdige werp-, schiet- en keeptraining.

Wanneer u problemen heeft met de montage of verdere informatie over het product wenst, vindt u onder <http://www.hudora.de/service/>.

INHOUD

18 x Doelpalen | 1 x Doelnet | 1 x Schroevenset (16-delig) | 6 Pinnen (voor fixatie) | 4 x Tractielijnen voor bevestiging van het net/spanlijn | 8 x Klittenbandsluiting voor bevestiging van het net | 1 x Schroef sleutel (SW4) | 1 x Deze gebruiksaanwijzing

Andere onderdelen zijn benodigd voor het vervoer en zijn niet nodig voor de opbouw en het gebruik van het artikel.

VEILIGHEIDSTIPS

- **WAARSCHUWING!** Niet geschikt voor kinderen jonger dan 36 maanden. Lang koord. Verwurgingsgevaar.
- **WAARSCHUWING!** Klim in geen geval op het doelframe of het net en ga ook niet aan de stangen hangen. Dit kan ernstige ongelukken en verwondingen tot gevolg hebben!
- Controleer vóór elk gebruik alle onderdelen van de goal op beschadiging en correcte montage. Het is daarbij belangrijk om te controleren of de verbindingdelen en schroefverbindingen goed vastzitten. Eventueel ontstane scherpe randen moeten meteen verwijderd worden!
- Wanneer het product door kinderen wordt gebruikt, mag dat alleen gebeuren onder toezicht van volwassenen.
- Wij aanvaarden geen aansprakelijkheid voor schade die het gevolg is van het feit dat deze gebruiksaanwijzing niet opgevolgd werd.

MONTAGE-INSTRUCTIES

Aanwijzing: Het product moet door 2 volwassenen opgebouwd worden. Smeer vóór de montage een beetje olie op de smalle einden van de insteekverbindingen. Dat vereenvoudigt de montage en verlengt de levensduur van het product!

1. Montage van het doel (Afb. 1)

Monteer het doel zoals weergegeven in afb. 1. Zorg ervoor dat u de passend genummerde buizen gebruikt. De framebuizen van het hoofdframe 1-5 (paal en lat) hebben een diameter van 75 mm en moeten eerste in elkaar worden gestoken en vastgeschroefd. Gebruik een schroef (13) met sluitring (14) aan de boven- en onderkant van elke kant van de paal of de achterkant van de twee latten, zoals weergegeven in de afbeeldingen A + B. De verbindingen van de buizen van het achterframe van het doel (buis met diameter 32 mm) gebeurt met klikverbindingen. Let erop dat de stangen hoorbaar vastklikken.

2. Montage van het doelnet (Afb. 2)

De vlaggen die in het net (12) zijn genaaid geven de bovenhoeken van het doel aan. Bevestig het net eerst aan het achterframe van het doel met behulp van de klittenbandsluitingen (15) in de bovenhoeken, zoals weergegeven in afb. 2. Dit voorkomt dat het net valt tijdens de montage van het net. Bevestig het doelnet (12) aan het hoofdframe door de tractielijn (17) afwisselend in te voeren door het achterste golfprofiel op het hoofdframe en de doelmazen. Bevestig de tractielijn (17) aan de binnenkant van het doel rond de buizen en de doelmazen zoals afgebeeld. De uiteinden moeten dan telkens op het achterste golfprofiel of de framebuizen worden geknoopt.

3. Veilige plaatsing van het doel

Fixeer als laatste stap het doelframe met de haringen (18) aan de grond. Controleer of de grond geschikt is voor het gebruik van haringen (bijv. geen waterleiding voor gazonsproeiers in de grond!). Zorg ervoor dat de haringen helemaal in de grond geslagen zijn en stevig vastzitten. Voorkom uitstekende haken (risico op struikelen). Op een te harde ondergrond moet het doel door geschikte maatregelen anders tegen omvallen beveiligd worden om een risico op lichamelijk letsel te vermijden. Speel nooit met een goal die niet vastgezet is en laat het doel ook niet los achter.

INFORMATIE VOOR GEBRUIK

- Zet het doel uitsluitend op een vlakke ondergrond op.
- Houd een minimale afstand van 3 meter aan tussen het opgebouwde doel en omliggende hindernissen.
- Beveilig het doel altijd tegen omvallen – ook als het niet in gebruik is.
- Stel het product niet onnodig bloot aan slechte weersomstandigheden. Berg het op een droge en koele plek op.
- Let op eventuele roestplekken op het product en werk die meteen bij. Door het in elkaar schuiven van de metalen delen kunnen krassen in de bescherm laag gemaakt worden, waardoor roest kan ontstaan.

ONDERHOUD EN OPSLAG

Reinig het product slechts met een doek of een vochtige lap en niet met speciale reinigingsmiddelen. Controleer het product vóór en na gebruik op schades en tekenen van slijtage. Verander niets aan de constructie van het product. Gebruik voor uw eigen veiligheid alleen originele onderdelen. Deze zijn verkrijgbaar bij HUDORA. Mochten onderdelen beschadigd zijn of scherpe hoeken en randen ontstaan zijn, dan mag het product niet meer worden gebruikt. Neem in geval van twijfel contact op met onze Serviceafdeling (<http://www.hudora.de/service/>). Berg het product op een veilige plek op waar het beschermd is tegen weersinvloeden, zodat het niet beschadigt raakt of mensen verwondingen toebrengt.

AANWIJZING VOOR DE AFVOER AAN HET EINDE VAN DE LEVENSDUUR

Laat het toestel aan het einde van de levensduur afvoeren via de ter beschikking staande teruggave- en inzamelsystemen. Met eventuele vragen kunt u terecht bij afvalverwerkers bij u in de buurt.

SERVICE

Wij doen ons best om producten te leveren die helemaal in orde zijn. Mochten toch fouten voorkomen, dan zullen wij ons best doen om deze op te lossen. U vindt zeer veel informatie over product, onderdelen, probleemoplossingen en kwijtgeraakte opbouw instructies onder <http://www.hudora.de/service/>.

Alle afbeeldingen zijn ontwerp-voorbeelden.

